

Canon EF LENS

EF85mm f/1.4L IS USM



IMAGE STABILIZER

 ULTRASONIC

DEUTSCH

Bedienungsanleitung

Vielen Dank, dass Sie sich für ein Canon Produkt entschieden haben.

Das Canon-Objektiv EF85mm f/1.4L IS USM ist ein Teleobjektiv für EOS Kameras.

- „IS“ steht für Image Stabilizer (Bildstabilisator).
- „USM“ steht für Ultrasonic Motor.

Kamera-Firmware

Bitte nutzen Sie für die verwendete Kamera die neueste Firmware. Informationen zur Aktualisierung der Firmware und darüber, ob Sie die neueste Version verwenden, finden Sie auf der Canon Website.

In dieser Bedienungsanleitung verwendete Konventionen



Warnhinweis zur Vermeidung von Objektiv- oder Kamerastörungen bzw. -schäden.



Zusätzliche Hinweise zum Umgang und Fotografieren mit dem Objektiv.

Sicherheitsvorkehrungen

Für eine sichere Nutzung der Kamera sind entsprechende Vorkehrungen zu treffen. Lesen Sie diese Informationen sorgfältig durch. Stellen Sie sicher, dass sämtliche Details beachtet werden, damit der Benutzer und andere Personen nicht gefährdet werden.

 **Warnung** Weist auf Risiken hin, die zu schweren Verletzungen oder zum Tod führen können.

- **Schauen Sie niemals durch die Spiegelreflexkamera oder das Objektiv direkt in die Sonne oder in helles Licht.** Dies kann zu Schäden an den Augen führen. Durch das abgenommene Objektiv direkt in die Sonne zu blicken, ist besonders gefährlich.
- **Das Objektiv darf, sowohl aufgesetzt als auch von der Kamera abgenommen, ohne den schützenden Deckel niemals direktem Sonnenlicht ausgesetzt werden.** Das Objekt würde die Sonnenstrahlen bündeln und könnte dadurch einen Brand verursachen.

 **Achtung** Weist auf Risiken hin, die zu Verletzungen führen könnten.

- **Setzen Sie die Kamera keinen sehr hohen oder niedrigen Temperaturen aus.** Dadurch kann die Kamera überhitzen oder zu kalt werden. Dies kann bei Berührung zu Verbrennungen oder anderen Verletzungen führen.

Achtung Weist auf Risiken hin, die Schäden am Eigentum nach sich ziehen könnten.

- Lassen Sie das Objektiv nicht an stark aufgeheizten Orten, wie in einem direkt in der Sonne geparkten Fahrzeug, liegen. Hohe Temperaturen können zu Fehlfunktionen des Objektivs führen.

Allgemeine Vorsichtsmaßnahmen

Maßnahmen zur Vermeidung von Schäden

- Bei Wechsel von einem kalten an einen warmen Ort kann es an der Linsenoberfläche und an den internen Bauteilen des Objektivs zu Kondensatbildung kommen. Um dies zu vermeiden, sollten Sie das Objektiv in einem luftdichten Kunststoffbeutel verstauen und es dann von einem kalten an einen warmen Ort bringen. Packen Sie das Objektiv erst aus, nachdem es sich an die neue Temperatur angepasst hat. Verfahren Sie genauso, wenn Sie das Objektiv von einem warmen an einen kalten Ort bringen.
- Lesen Sie zudem alle Maßnahmen zur Vermeidung von Schäden am Objektiv, die in der Bedienungsanleitung Ihrer Kamera aufgeführt sind.

Teilebezeichnungen

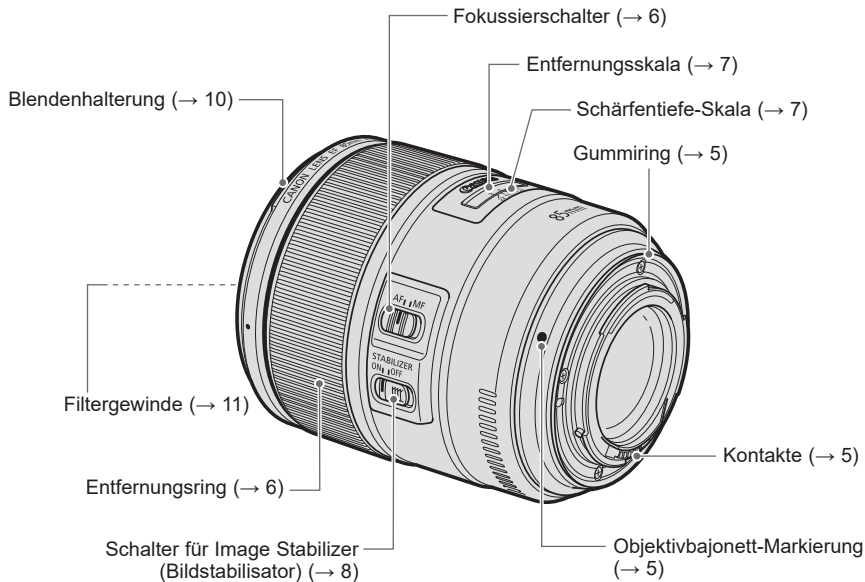

- Weitere Informationen erhalten Sie unter den in Klammern angegebenen Verweisen auf Seitennummern (→ **).

1. Aufnehmen und Absetzen des Objektivs

Informationen zum Aufsetzen und Abnehmen des Objektivs finden Sie in der Bedienungsanleitung Ihrer Kamera.

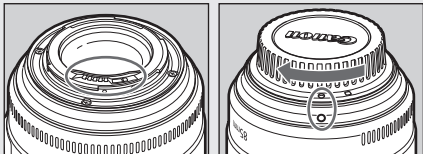

- Legen Sie das Objektiv nach dem Abnehmen mit der hinteren Seite nach oben ab, um eine Beschädigung der Kontakte und der Linsenoberfläche zu vermeiden.
- Verschmutzungen, Kratzer oder Fingerabdrücke auf den Kontakten können zu Korrosion und Wackelkontakten führen, die möglicherweise Fehlfunktionen nach sich ziehen. Entfernen Sie Verschmutzungen der Kontakte mit einem weichen Tuch.
- Bringen Sie den Objektivdeckel und die Staubkappe an, wenn Sie das Objektiv abnehmen. Zum richtigen Aufsetzen fluchten Sie die Objektivbajonett-Markierung mit dem O Index an der Staubkappe und drehen dann die Kappe wie gezeigt im Uhrzeigersinn fest. Gehen Sie beim Abnehmen in umgekehrter Reihenfolge vor.



Das Kamerabajonett verfügt zum besseren Schutz vor Staub und Wasser über einen Gummiring. Der Gummiring kann um das Kamerabajonett leichte Abriebspuren hinterlassen, diese stellen aber kein Problem dar. Ist der Gummiring verschlissen, kann er vom Canon Kundendienst zum Einkaufspreis ersetzt werden.

2. Einstellen des Fokussiermodus

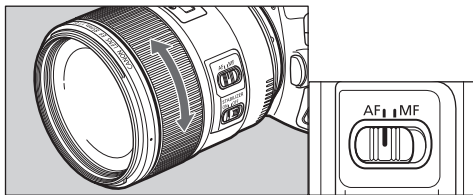

Für Aufnahmen im Autofokus-Modus stellen Sie den Fokussierschalter auf AF.

Wenn Sie die manuelle Fokussierung (MF) nutzen möchten, stellen Sie den Fokussierschalter auf MF und fokussieren dann durch Drehen am Entfernungsring. Der Entfernungsring funktioniert unabhängig vom Fokussiermodus.

 Ist der AF-Betrieb der Kamera auf [ONE SHOT] gestellt, ist ein manueller Fokus möglich, wenn die automatische Fokussierung abgeschlossen ist und der Auslöser weiterhin halb nach unten gedrückt wird (jederzeitige manuelle Fokus-Anpassung).

3. Markierung für Unendlich-Ausgleich

Markierung für Unendlich-Ausgleich

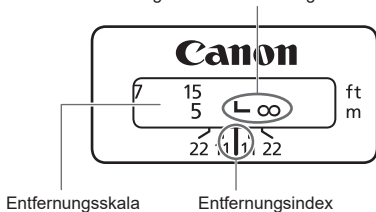

4. Feldtiefe-Skala

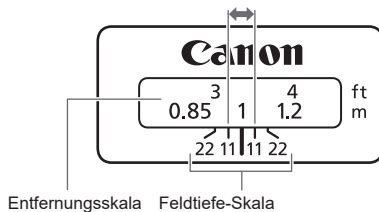

Zum Ausgleich der temperaturbedingten Verschiebung des Unendlich-Brennpunkts gibt es an der Unendlich-Position (∞) einen Toleranzbereich.

Bei Normaltemperatur ist die Unendlich-Position der Punkt, an dem die vertikale Linie der L-förmigen Markierung der Entfernungsskala mit dem Entfernungsindex fluchtet.

 Für eine genaue manuelle Fokussierung von Motiven in unendlicher Entfernung sollten Sie durch den Sucher oder auf das vergrößerte Bild* des LCD-Monitors schauen, während Sie am Entfernungsring drehen.

* Bei Kameras mit Livebild-Aufnahmefunktion.

Die Feldtiefe ist der Bereich vor und hinter der Brennebene, in dem das Motiv scharf erscheint. Sie wird durch den Abstand zwischen den Linien der Feldtiefe-Skala unter der Entfernungsskala dargestellt.

Die Zahl auf der Skala gibt den Blendenwert an.

 Die Feldtiefe-Skala gibt Anhaltswerte.

5. Image Stabilizer (Bildstabilisator)

Sie können den Image Stabilizer (Bildstabilisator) sowohl im AF- als auch im MF-Modus nutzen.

Diese Funktion bietet je nach Aufnahmebedingungen (stillstehende Motive und Folgeaufnahmen) eine optimale Bildstabilisierung.

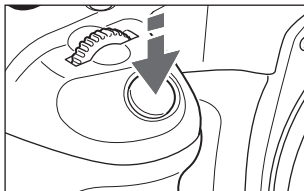
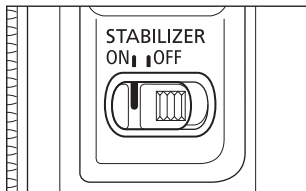

1 Stellen Sie den STABILIZER-Schalter auf ON.

- Wenn Sie den Image Stabilizer (Bildstabilisator) nicht verwenden möchten, stellen Sie den Schalter auf OFF.

2 Wenn Sie den Auslöser halb durchdrücken, wird der Image Stabilizer (Bildstabilisator) aktiviert.

- Stellen Sie sicher, dass das Bild im Sucher stabil ist, und drücken Sie dann den Auslöser ganz nach unten, um zu fotografieren.



ON



OFF

Der Image Stabilizer (Bildstabilisator) für dieses Objektiv ist unter folgenden Bedingungen für Freihandaufnahmen wirksam:

- Bei schwachem Licht, beispielsweise in Räumen oder nachts im Freien.
- An Orten, an denen Blitzaufnahmen nicht gestattet sind, beispielsweise in Kunstmuseen oder im Theater.
- An Orten, an denen Sie keinen festen Stand haben.
- Beim Schwenken der Kamera für Aufnahmen sich bewegender Motive.
- In Situationen, in denen nicht mit kurzer Verschlusszeit fotografiert werden kann.

Image Stabilizer (Bildstabilisator)

- Unscharfe Aufnahmen aufgrund einer Bewegung des Motivs kann der Image Stabilizer (Bildstabilisator) nicht kompensieren.
 - Stellen Sie den STABILIZER-Schalter auf OFF, wenn Sie Aufnahmen mit der Langzeitbelichtungseinstellung machen. Wenn der STABILIZER-Schalter auf ON gestellt ist, kommt es durch den Image Stabilizer (Bildstabilisator) möglicherweise zu Fehlern.
 - Der Image Stabilizer (Bildstabilisator) ist möglicherweise nicht voll wirksam bei Aufnahmen, die aus einem heftig rüttelnden Fahrzeug oder anderen Verkehrsmitteln gemacht werden.
 - Bei aktiviertem Image Stabilizer (Bildstabilisator) wird mehr Leistung verbraucht als bei Aufnahmen ohne diesen. Das führt zu einer geringeren Aufnahmezahl und einer kürzeren Movie-Aufnahmedauer.
 - Der Image Stabilizer (Bildstabilisator) arbeitet ca. 2 Sekunden lang, auch wenn Sie den Finger vom Auslöser nehmen. Entfernen Sie nicht das Objektiv, während der Image Stabilizer (Bildstabilisator) in Betrieb ist. Dies kann zu einer Fehlfunktion führen.
 - Bei den Geräten EOS-1V, 3, 30/33, 30V/33V, 50/50E, 300, IX, IX 7 und D30 funktioniert der Image Stabilizer (Bildstabilisator) im Betrieb mit Selbstauslöser nicht.
- Bei der Aufnahme unbeweglicher Motive wird eine Verwacklung in allen Richtungen kompensiert.
 - Kompensierung einer vertikalen Verwacklung bei Folgeaufnahmen in horizontaler Richtung und einer horizontalen Verwacklung bei Folgeaufnahmen in vertikaler Richtung.
 - Bei Aufnahmen mit einem Stativ sollte der Image Stabilizer (Bildstabilisator) ausgeschaltet werden, um die Batterie zu schonen.
 - Der Image Stabilizer (Bildstabilisator) ist gleichermaßen effektiv, unabhängig davon, ob aus der Hand oder mit einem Einbeinstativ fotografiert wird. Je nach Aufnahmebedingungen ist der Image Stabilizer (Bildstabilisator) möglicherweise weniger effektiv.
 - Der Image Stabilizer (Bildstabilisator) arbeitet auch bei Verwendung des Objektivs mit den Zwischenringen EF12 II und EF25 II.
 - Je nach Kamera kann ein Bild verwackeln, beispielsweise, wenn der Auslöser losgelassen wird. Dies hat jedoch keine Auswirkungen auf die Aufnahme.
 - Ist dem Autofokus über die Individualfunktionen der Kamera eine andere Betriebstaste zugeordnet, so wird der Image Stabilizer (Bildstabilisator) durch Drücken dieser neuen AF-Taste betätigt.

6. Gegenlichtblende

Die Gegenlichtblende ET-83E verhindert einen unerwünschten Lichteinfall und schützt die Vorderseite des Objektivs vor Regen, Schnee und Staub.

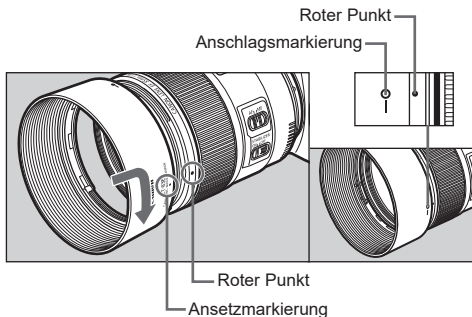

• Anbringen

Fluchten Sie die rote Ansetzmarkierung mit dem roten Punkt auf der Vorderseite des Objektivs und drehen Sie dann die Blende in Pfeilrichtung, bis sich der rote Punkt mit der Anschlagmarkierung der Gegenlichtblende deckt.



- Ist die Gegenlichtblende nicht korrekt montiert, kann es zu einer Vignettierung (Verdunkelung der Perimeter des Bilds) kommen.
- Zum Anbringen oder Abnehmen der Gegenlichtblende fassen Sie sie an ihrem hinteren Ende, um sie zu drehen. Damit die Gegenlichtblende nicht deformiert wird, darf sie zum Drehen nicht am unteren Rand angefasst werden.

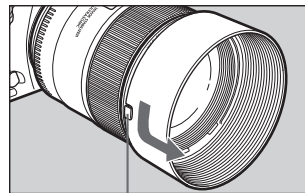

• Abnehmen

Drücken Sie mit dem Finger auf die Taste an der Seite der Gegenlichtblende und drehen Sie diese anschließend in Pfeilrichtung, bis sich die Ansetzmarkierung auf der Blende mit dem roten Punkt auf der Vorderseite des Objektivs deckt. Ziehen Sie die Blende ab. Die Blende kann zur Aufbewahrung umgekehrt am Objektiv angebracht werden.

7. Filter (separat erhältlich)

Sie können Filter auf das Filtergewinde an der Vorderseite des Objektivs anbringen.

- Es kann nur ein Filter angebracht werden.
- Wenn Sie einen Polfilter benötigen, verwenden Sie den Zirkularpolfilter PL-C B (77 mm) von Canon.
- Nehmen Sie die Gegenlichtblende ab, wenn Sie den Polfilter einstellen.

8. Nahlinse (separat erhältlich)

Durch das Anbringen der Nahlinse 500D (77 mm) sind Makroaufnahmen möglich. Vergrößerung von 0,16-fach bis 0,30-fach.

- Die Nahlinse 250D kann nicht verwendet werden, da diese aufgrund ihrer Größe nicht kompatibel ist.
- Der MF-Modus wird für eine optimale Fokussierung empfohlen.

9. Zwischenringe (separat erhältlich)

Durch Anbringen der Zwischenringe EF12 II oder EF25 II sind Vergrößerungsaufnahmen möglich. Aufnahmedistanzen und Vergrößerungswerte finden Sie unten.

	Fokussierungsabstand (mm)		Vergrößerung (x)	
	Geringer Abstand	Großer Abstand	Geringer Abstand	Großer Abstand
EF12 II	492	698	0,26	0,15
EF25 II	375	407	0,43	0,33

- Der MF-Modus wird für eine optimale Fokussierung empfohlen.

Technische Daten

Brennweite/Verschlusszeit	85 mm (f/1.4)
Objektivkonstruktion	10 Gruppen, 14 Linsen
Kleinster Blendenwert	f/22
Bildwinkel	Diagonal: 28°30', Vertikal: 16°, Horizontal: 24°
Kürzester Fokussierungsabstand	0,85 m
Max. Vergrößerung	0,12x
Gesichtsfeld	ca. 189 x 280 mm (bei 0,85 m)
Filterdurchmesser	77 mm
Max. Durchmesser/Länge	88,6 x 105,4 mm
Gewicht	ca. 950 g
Gegenlichtblende	ET-83E
Objektivdeckel	E-77 II
Case	LP1219

- Die Objektivlänge wird von der Bajonetteinfassung bis zur Vorderseite des Objektivs gemessen. Addieren Sie bei aufgesetztem Objektivdeckel und aufgesetzter Staubkappe 24,2 mm hinzu.
- Die Angaben für Größe und Gewicht beziehen sich nur auf das Objektiv, wenn nichts anderes angegeben ist.
- Extender sind mit diesem Objektiv nicht verwendbar.
- Die Blendeneinstellungen sind an der Kamera angegeben.
- Ermittlung der obigen Daten gemäß Canon Messstandards.
- Änderungen der technischen Daten und des Designs ohne Vorankündigung vorbehalten.

Nur für Europäische Union und EWR (Norwegen, Island und Liechtenstein)



Dieses Symbol weist darauf hin, dass dieses Produkt gemäß der EU-Richtlinie über Elektro- und Elektronik-Altgeräte (2012/19/EU) und nationalen Gesetzen nicht über den Hausmüll entsorgt werden darf. Dieses Produkt muss bei einer dafür vorgesehenen Sammelstelle abgegeben werden. Dies kann z. B. durch Rückgabe beim Kauf eines ähnlichen Produkts oder durch Abgabe bei einer autorisierten Sammelstelle für die Wiederaufbereitung von Elektro- und Elektronik-Altgeräten geschehen.

Der unsachgemäße Umgang mit Altgeräten kann aufgrund potentiell gefährlicher Stoffe, die generell mit Elektro- und Elektronik-Altgeräten in Verbindung stehen, negative Auswirkungen auf die Umwelt und die menschliche Gesundheit haben. Durch die umweltgerechte Entsorgung dieses Produkts tragen Sie außerdem zu einer effektiven Nutzung natürlicher Ressourcen bei. Informationen zu Sammelstellen für Altgeräte erhalten Sie bei Ihrer Stadtverwaltung, dem öffentlich-rechtlichen Entsorgungsträger, einer autorisierten Stelle für die Entsorgung von Elektro- und Elektronik-Altgeräten oder Ihrem örtlichen Entsorgungsunternehmen. Weitere Informationen zur Rückgabe und Entsorgung von Elektro- und Elektronik-Altgeräten finden Sie unter www.canon-europe.com/sustainability/approach/.

Zusatzinformationen für Deutschland:

Dieses Produkt kann durch Rückgabe an den Händler unter den in der Verordnung des Elektro- und Elektronikgerätegesetzes beschriebenen Bedingungen abgegeben werden.

Als Endbenutzer und Besitzer von Elektro- oder Elektronikgeräten sind Sie verpflichtet:

- diese einer vom unsortierten Siedlungsabfall getrennten Erfassung zuzuführen,
- Altbatterien und Altakkumulatoren, die nicht von Altgerät umschlossen sind, sowie Lampen, die zerstörungsfrei aus dem Altgerät entnommen werden können, vor der Abgabe an einer Erfassungsstelle vom Altgerät zerstörungsfrei zu trennen,
- personenbezogener Daten auf den Altgeräten vor der Entsorgung zu löschen.

Die Bedeutung von dem Symbol der durchgestrichenen Abfalltonne auf Rädern finden Sie oben in dieser Beschreibung.

Die Vertreiber von Elektro- oder Elektronikgeräten haben die Pflicht zur unentgeltlichen Rücknahme von Altgeräten.

Die Vertreiber haben die Endnutzer über die von ihnen geschaffenen Möglichkeiten der Rückgabe von Altgeräten zu informieren.

Canon