

Panasonic®



LUMIX

Lietošanas instrukcija <Īsa lietošanas pamācība>

Digitālā kamera

Modeļa nr. **DC-GH6**

Detalizētākas lietošanas instrukcijas ir pieejamas sadaļā "Operating Instructions <Complete Guide>" ("Lietošanas instrukcijas <Pilnīga lietošanas pamācība>") (HTML formāts/PDF formāts).



<https://panasonic.jp/support/dsc/oi/GH6/index.html>

Tīmekļa vietne: <http://www.panasonic.com>

E

DVQX2175ZA
F1021MR0

Lietošanas instrukcija <Īsa lietošanas pamācība>

Digitālā kamera

Pirms šī produkta lietošanas, lūdzu, uzmanīgi izlasiet šos norādījumus un saglabājiet rokasgrāmatu turpmākai uzziņai.

Godājamais klient,

Mēs vēlamies izmantot iespēju, lai pateiktos jums par šīs "Panasonic" digitālās kameras iegādi. Lūdzu, uzmanīgi izlasiet šo dokumentu un saglabājiet to turpmākai izmantošanai. Lūdzu, ņemiet vērā, ka jūsu digitālās kameras faktiskās vadības ierīces un komponenti, izvēlnes vienumi utt. var nedaudz atšķirties no tiem, kas parādīti šī dokumenta ilustrācijās.

Rūpīgi ievērojiet autortiesību likumus.

Iepriekš ierakstītu lentu vai disku vai cita publicēta vai pārraidīta materiāla ierakstīšana citiem mērķiem, nevis personīgai lietošanai, var būt pretrunā ar autortiesību likumiem. Dažu materiālu ierakstīšana, pat izmantošanai personīgām vajadzībām, var būt ierobežota.

Par lietošanas instrukcijām

❖ Lietošanas instrukcija <Īsa lietošanas pamācība> (Šis dokuments)

Izskaidro sagatavošanu pirms ierakstīšanas.



❖ Lietošanas instrukcija <Pilnīga lietošanas pamācība> (HTML formāts/PDF formāts)

Detalizēti izskaidro visas funkcijas un darbības metodes. To var apskatīt, izmantojot personālo datoru (PC) vai viedtālruni.





<https://panasonic.jp/support/dsc/oi/GH6/index.html>



LATVIEŠU

❖ Šajā dokumentā izmantotie simboli

Šajā dokumentā kameras darbība ir izskaidrota, izmantojot šādus simbolus.

	[MENU/SET] ([IZVĒLNE/ĪESTATĪŠANA]) poga
	Nospiediet kursorsviras vidusdaļu
	Kursora poga uz augšu/uz leju/pa kreisi/pa labi vai Kursorsvira uz augšu/uz leju/pa kreisi/pa labi

- Šajā dokumentā izmantotie attēli un ilustrācijas ir funkciju izskaidrošanai.
- Šī dokumenta apraksts ir balstīts uz maināmo objektīvu (H-ES12060).

Saturs

Par lietošanas instrukcijām.....	3
Informācija jūsu drošībai.....	5

Ievads

Pirms lietošanas	11
Standarta piederumi	13
Daļu nosaukumi.....	16
Skatu meklētāja/monitors displeji	21

Darba sākšana/pamatdarbības

Plecu siksnas piestiprināšana	22
Baterijas uzlāde	23
Karšu ievietošana (neobligāti)	27
Objektīva pievienošana	29
Monitors virziens un leņķa regulēšana	30
Pulksteņa iestatīšana (ieslēdzot pirmo reizi)	31
Izvēlnes darbības metodes	32

Materiāli

Ziņojumu displeji.....	33
Problēmu novēršana	34
Specifikācijas.....	37
Preču zīmes un licences.....	45

BRĪDINĀJUMS:

Lai samazinātu ugunsgrēka izcelšanās, elektriskās traumas vai ierīces bojājuma risku,

- Nepakļaujiet iekārtu lietum, mitrumam, pilieniem vai ūdens šļakatām.
- Izmantojiet tikai ieteicamos piederumus.
- Nenoņemiet nost vāciņus.
- Neremontējiet šo ierīci pats (-i). Uzticiet apkopi kvalificētam servisa personālam.

Kontaktligzdai jābūt uzstādītai blakus iekārtai un viegli pieejamai.

■ Produkta identifikācijas marķējums

Produkts	Atrašanās vieta
Digitālā kamera	Apakša
Bateriju lādētājs	Apakša

Atbilstības deklarācija (DoC) ES:

Hereby, "Panasonic Corporation" ar šo paziņo, ka šis izstrādājums atbilst būtiskām prasībām un citām saistošām Direktīvas 2014/53/EK prasībām.

Pircēji var lejupielādēt oriģinālo DoC kopiju mūsu RE izstrādājumiem no mūsu DoC servera:

<http://www.ptc.panasonic.eu/compliance-documents>

Pilnvarotā pārstāvja kontaktinformācija:

"Panasonic Marketing Europe Ltd.", "Panasonic" testēšanas centrs, Winsbergring 15, 22525 Hamburga, Vācija

5,15-5,35 GHz josla ir jāizmanto tikai iekšējās tīklās šādās valstīs.

AT	BE	BG	CZ	DK	EE	FR	DE	IS	IE	IT	EL	ES	CY	LV	LI	LT
LU	HU	MT	NL	NO	PL	PT	RO	SI	SK	TR	FI	SE	CH	HR	UK(NI)	

Raidītāja maksimālā jauda un darbības frekvences joslas

Bezvadu tīkla tips	Frekvenču josla (centrālā frekvence)	Maksimālā jauda (dBm E.I.R.P)
Bezvadu lokālais tīkls (WLAN)	2412-2472 MHz	13 dBm
	5180-5320 MHz	13 dBm
	5500-5700 MHz	13 dBm
	5745-5825 MHz	13 dBm
Bluetooth	2402-2480 MHz	10 dBm

■ Par bateriju bloku

UZMANĪBU

- Pastāv sprādzienbīstamība, ja baterija ir nepareizi nomainīta. Nomainiet bateriju tikai pret tipu, ko ir iesaka ražotājs.
 - Lūdzu, sazinieties ar vietējām varas iestādēm vai izplatītāju un jautājiet, kā pareizi rīkoties, lai utilizētu baterijas.
- Nesildiet un nepakļaujiet ugunij.
 - Neatstājiet bateriju (-as) automašīnā ar aizvērtām durvīm un logiem, kas ilgstoši pakļauta tiešai saulei.
 - Nepakļaujiet zemam gaisa spiedienam lielā augstumā.
 - Nepakļaujiet īpaši zemam gaisa spiedienam, jo tas var izraisīt eksploziju vai viegli uzliesmojošu šķidrumu un gāzu noplūdi

Brīdinājums

Ugunsgrēka, eksplozijas un apdegumu risks. Pašrocīgi neizjauciet, nekarsējiet virs 60 °C un nesadedziniet.

■ Par maiņstrāvas (AC) adapteri (komplektā)

UZMANĪBU!

Lai samazinātu ugunsgrēka izcelšanās, elektriskās traumas vai ierīces bojājuma risku,

- Neuzstādiet un nelieciet šo ierīci grāmatplauktā, iebūvētā skapī vai citā noslēgtā vietā. Pārliecinieties, ka šī iekārta ir labi vādināta.
- Kad ir pievienota kontaktdakša, AC adapteris ir gaidstāves režīmā. Primārā elektriskā ķēde vienmēr ir aktīva, kamēr kontaktdakša ir pievienota elektrības kontaktligzdai.

Brīdinājumi par lietošanu

- Nelietojiet citus USB savienojuma kabelus, izņemot komplektācijā iekļauto kameru vai bateriju lādētāju (DMW-BTC15: neobligāti).
- Nelietojiet citus BNC pārveidošanas kabelus (TC IEEJA/IZEJA), izņemot komplektācijā iekļautos.
- Vienmēr izmantojiet oriģinālo "Panasonic" aizvara tālvadības pulti (DMW-RS2 neobligāts).
- Vienmēr izmantojiet oriģinālu "Panasonic" trijkāja skavu (DMW-SHGR1: neobligāti).
- Izmantojiet īpaši liela ātrgaitas HDMI kabeli (A tipa–A tipa spraudni, līdz 1,5 m garu).
- Nelietojiet BNC kabelus, kuru garums ir 2,8 m vai garāks.
- Nelietojiet stereo mikrofona kabelus, kuru garums ir 3 m vai garāks.
- Nelietojiet austiņu kabelus, kuru garums ir 3 m vai garāks.
- Nelietojiet stereo mikrofona kabelus, kuru garums ir 3 m vai garāks.

Glabājiet šo ierīci pēc iespējas tālāk no elektromagnētiskā aprīkojuma (piemēram, mikroviļņu krāsnīm, televizoriem (TV), videospēlēm utt.).

- Ja izmantojat šo ierīci virs TV vai tā tuvumā, elektromagnētiskā viļņa starojums var traucēt šīs ierīces attēlus un/vai skaņu.
- Nelietojiet šo ierīci mobilo tālrunu tuvumā, jo tas var izraisīt troksni, kas nelabvēlīgi ietekmē attēlus un/vai skaņu.
- Spēcīgi magnētiskie lauki, ko rada skaļruņi vai lieli motori, var sabojāt ierakstītos datus vai attēlus.
- Elektromagnētiskā viļņa starojums var negatīvi ietekmēt šo ierīci, traucējot attēliem un/vai skaņai.
- Ja elektromagnētiskais aprīkojums nelabvēlīgi ietekmē šo ierīci un tā vairs nedarbojas pareizi, izslēdziet šo ierīci un izņemiet bateriju vai atvienojiet AC adapteri. Pēc tam atkārtoti ievietojiet bateriju vai atkal pievienojiet AC adapteri un ieslēdziet šo ierīci.

Nelietojiet šo ierīci radio raidītāju vai augstsprieguma līniju tuvumā.

- Ja ierakstāt radio raidītāju vai augstsprieguma līniju tuvumā, tas var negatīvi ietekmēt ierakstītos attēlus un/vai skaņu.

-
- Pirms kameras tīrīšanas izņemiet bateriju vai līdztīrības (DC) savienotāju (DMWDCC17 neobligāti) vai atvienojiet strāvas kontaktdakšu no kontaktlīdzekļa.
 - Nespiediet monitoru ar pārmērīgu spēku.
 - Nespiediet objektīvu ar pārmērīgu spēku.
 - Neapsmidziniet kameru ar insekticīdiem vai gaistošām ķīmiskām vielām.
 - Neglabājiet gumijas, polivinilhlorīda (PVC) vai tamlīdzīgu materiālu izstrādājumus ilgstošā saskarē ar kameru.
 - Kameras tīrīšanai neizmantojiet šķīdinātājus, piemēram, benzīnu, atšķaidītājus, alkoholu, mazgāšanas līdzekļus virtuvēm utt., jo tas var pasliktināt ārējo korpusu vai pārklājums var sākt lobīties.
 - Neatstājiet kameru ar objektīvu vietās, kur tās tiks pakļautas tiešiem saules stariem, jo saules gaismas stari var izraisīt tās nepareizu darbību.
 - Vienmēr izmantojiet komplektācijā iekļautos vadus un kabeļus.
 - Nepagariniet vadus vai kabeļus.
 - Piekļuves laikā (attēlu rakstīšana, lasīšana un dzēšana, formatēšana utt.) neizslēdziet šo kameru, neizņemiet bateriju, karti un neatvienojiet maiņstrāvas AC adapteri. Nepakļaujiet kameru vibrācijām, triecieniem vai statiskai elektrībai.
 - Kartē esošie dati var tikt bojāti vai pazaudēti elektromagnētisko viļņu, statiskās elektrības vai kameras vai kartes sabojāšanas dēļ. Iesakām svarīgus datus uzglabāt citā ierīcē, piemēram, personālajā PC.
 - Noformējiet karti PC vai citā aprīkojumā. Formatējiet to tikai kamerā, lai nodrošinātu pareizu darbību.
-

- **Pirkuma laikā baterija nav uzlādēta. Pirms lietošanas uzlādējiet bateriju.**
- **Baterija ir atkārtoti uzlādējama litija jonu baterija.**
Ja temperatūra ir pārāk augsta vai pārāk zema, baterijas darbības laiks būs īsāks.
- Baterija paliek silta pēc lietošanas, uzlādes laikā un tūlīt pēc uzlādes. Kamera sasilst arī lietošanas laikā. Tie nav darbības traucējumi.
- **Neatstājiet metāla priekšmetus (piemēram, spaiļes) pie kontaktdakšas kontakta vietām vai bateriju tuvumā.**
- Glabājiet bateriju vēsā un sausā vietā ar salīdzinoši vienmērīgu temperatūru. (Ieteicamā temperatūra: 15 °C līdz 25 °C, ieteicamais mitrums: 40% RH līdz 60% RH)
- **Neglabājiet bateriju ilgu laiku, ja tā ir pilnībā uzlādēta.** Uzglabājot bateriju ilgu laiku, ieteicams to uzlādēt reizi gadā. Izņemiet bateriju no kameras un pēc tam, kad tā ir pilnībā izlādējusies, to atkal uzglabājiet.



Šie simboli norāda elektrisko un elektronisko iekārtu atkritumu vai bateriju atkritumu dalītu savākšanu.

Sīkāka informācija ir atrodama sadaļā "Lietošanas instrukcijas <pilnīga lietošanas pamācība>".

Pirms lietošanas

❖ Jūsu kameras/objektīva programmaparatūra

Var tikt sniegti programmatūras atjauninājumi, lai uzlabotu kameras iespējas vai pievienotu funkcionalitāti.

Pārlicinieties, vai iegādātā kameras/objektīva programmaparatūra ir jaunākā versija. Mēs iesakām izmantot jaunāko programmaparatūras versiju.

- Lai pārbaudītu kameras/objektīva programmaparatūras versiju, pievienojiet objektīvu kamerai un izvēlnē [Setup] ([Others]) ([Iestatīšana]) ([Citij]) atlasiet [Firmware Version] ([Programmaparatūras versija]). Jūs varat arī atjaunināt programmaparatūru sadaļā [Firmware Version] ([Programmatūras versija]).
- **Lai iegūtu jaunāko informāciju par programmaparatūru vai lejupielādētu/atjauninātu programmaparatūru, apmeklējiet šo atbalsta vietni:**

<https://panasonic.jp/support/global/cs/dsc/download/index.html>

(Tikai angļu valodā)

- Šajā dokumentā sniegti paskaidrojumi par kameras programmaparatūras versiju 1.0.

Informāciju par izmaiņām pēc programmaparatūras atjaunināšanas skatiet sadaļā "Lietošanas instrukcijas <Pilnīga lietošanas pamācība>". (→ 3)



❖ Darbība ar kameru

Lietojot kameru, uzmanieties, lai to nenomestu, nesisistu un nepielietotu lieku spēku.

Tie var izraisīt nepareizu darbību vai sabojāt kameru un objektīvu.

Ja uz monitora nokļūst smiltis, putekļi vai šķidrums, noslaukiet to ar sausu, mīkstu drānu.

– iespējams, ka skāriena darbības ir nepareizi atpazītas.

Lietojot zemā temperatūrā (-10 °C līdz 0 °C)

– Pirms lietošanas pievienojiet "Panasonic" objektīvu ar minimālo ieteicamo darba temperatūru -10 °C.

Nepieskarities kameras stiprinājuma iekšpusei.

Tas var izraisīt kļūmi vai bojājumus, jo sensors ir precizitātes ierīce.

Kratot kameru, kamēr tā ir ieslēgta, sensors var kustēties, radot grābošu troksni. To izraisa attēla stabilizatora mehānisms korpusā.

Tie nav darbības traucējumi.

❖ Izturīgs pret šļakatām

Izturīgs pret šļakatām ir termiņš, ko lieto, lai aprakstītu papildu aizsardzības līmeni, kas ir kamerai pret minimālu mitruma, ūdens vai putekļu iedarbību.

Izturība pret šļakatām negarantē, ka, ja šī kamera ir pakļauta tiešai saskarei ar ūdeni, neradīsies bojājumi.

Lai samazinātu bojājumu iespējamību, lūdzu, pārlicinieties, ka tiek veikti šādi piesardzības pasākumi:

- Izturība pret šļakatām darbojas kopā ar objektīviem, kas īpaši izstrādāti, lai atbalstītu šo funkciju.
- Cieši aizveriet durvis, ligzdas vāciņus utt.
- Kad objektīvs vai vāciņš ir noņemts vai nodalījuma vāciņš ir atvērts, neļaujiet smiltīm, putekļiem un mitrumam iekļūt iekšā.
- Ja uz kameras nokļūst šķidrums, noslaukiet to ar sausu, mīkstu drānu.

❖ Kondensācija (kad objektīvs, skatu meklētājs vai monitors ir aizsvīduši)

- Kondensāts rodas, ja ir atšķirības starp temperatūru vai mitrumu. Esiet piesardzīgs (-a), jo tas var izraisīt netīrumus, pelējumu un darbības traucējumus objektīvā, skatu meklētājā un monitorā.
- Ja rodas kondensāts, izslēdziet kameru un atstājiet to apm. 2 stundas. Migla dabiski izzudīs, kad kameras temperatūra būs tuvu apkārtējās vides temperatūrai.

❖ Pārlicinieties, ka iepriekš veicat izmēģinājumu ierakstīšanu

Pirms svarīga notikuma (kāzām utt.) veiciet izmēģinājuma ierakstu, lai pārbaudītu, vai var ierakstīt normāli

❖ Ierakstīšanas zaudējumi netiek kompensēti

Lūdzu, ņemiet vērā, ka kompensāciju nevar piešķirt gadījumā, ja nevarēja ierakstīt kameras vai kartes problēmu dēļ.

❖ Ievērojiet piesardzības pasākumus pret autortiesībām

Saskaņā ar autortiesību likumu jūs drīkstat izmantot ierakstītos attēlus un audio var tikt izmantots tikai personīgai lietošanai, izņemot gadījumu, ja ir saņemta atļauja no autortiesību turētāja. Ievērojiet piesardzību, jo ir gadījumi, kad ierakstīšanai tiek piemēroti ierobežojumi pat personīgai lietošanai.

❖ Skatiet arī lietošanas pamācību “Lietošanas instrukcijas <Pilnīga lietošanas pamācība>”.

Standarta piederumi

Digitālās kameras korpuss

(To sauc par kameru šajā dokumentā.)



Pirms kameras lietošanas pārliecinieties, vai visi piederumi ir piegādāti. Produktu numuri ir spēkā no 2022. gada janvāra.

Bateriju bloks

(To sauc par bateriju bloku vai bateriju šajā dokumentā.)

- Pirms lietošanas uzlādējiet bateriju.

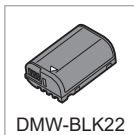

DMW-BLK22

Bateriju lādētājs

(To sauc par bateriju lādētāju vai lādētāju šajā dokumentā.)

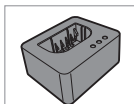

DVLC1005Z

AC adapteris

- To izmanto lādēšanai un strāvas padevei.

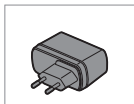

VSK0815K

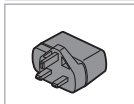

VSK0815L

USB savienojuma kabelis



K1HY24YY0026

BNC pārveidošanas kabelis (TC IEEJA/IZEJA)



K1TYYYY00286

Kabeļu turētājs

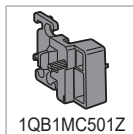

1QB1MC501Z

Plecu sikсна



DVPW1028Z

Korpasa vāciņš*1



VKF4971

Okulārs*1



1YE1MC501Z

**Zibspuldzes
pieslēgvieta
vāciņš*1**



**Zibspuldzes
sinhronizācijas
ligzdas vāciņš*1**



*1 Pirkuma laikā tas ir piestiprināts kamerai.

Preces, kas tiek piegādātas ar DC-GH6L (objektīvu komplekta izstrādājums)

**Maināms
objektīvs*2, *3**

“LEICA DG
VARIO-ELMARIT
12-60mm/F2.8-4.0
ASPH./POWER
O.I.S.”



Objektīva vāciņš*5



Objektīva blende



**Objektīva
aizmugurējais
vāciņš*5**

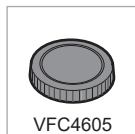

Preces, kas tiek piegādātas ar DC-GH6M (objektīvu komplekta izstrādājums)

**Maināms
objektīvs*2, *4**

“LUMIX G VARIO
12-60mm/F3.5-5.6
ASPH./POWER
O.I.S.”



Objektīva vāciņš*5



Objektīva blende



**Objektīva
aizmugurējais
vāciņš*5**

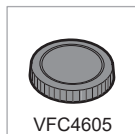

- *² Izturīgs pret putekļiem un šļakatām
- *³ Ieteicamā darbības temperatūra ir no -10 °C līdz 40 °C.
- *⁴ Ieteicamā darbības temperatūra ir no 0 °C līdz 40 °C.
- *⁵ Pirkuma laikā tas ir piestiprināts objektīvam.



- **Atmiņas karte ir neobligāta.**

- Ja pazaudējat komplektācijā iekļautos piederumus, konsultējieties ar izplatītāju vai "Panasonic". (Piederumus var iegādāties atsevišķi.)

Detaļu nosaukumi

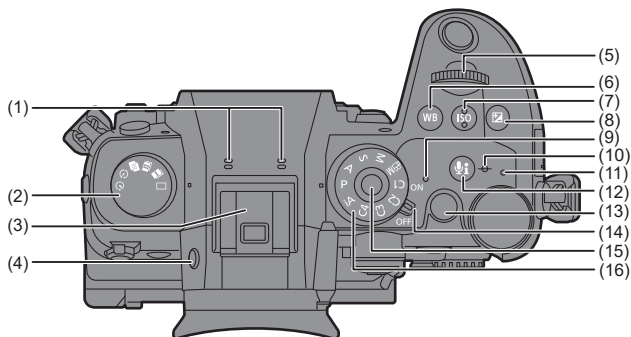
Kamera



- | | |
|--|--|
| <p>(1) Stereo mikrofons</p> <ul style="list-style-type: none"> • Neaizsedziet mikrofonu ar pirkstu. Pretējā gadījumā būs grūti ierakstīt audio. | <p>(8) [] (ekspozīcijas kompensācija) poga</p> |
| <p>(2) Braukšanas režīma grozāmpoga</p> | <p>(9) Energoapgādes indikators</p> |
| <p>(3) Zibspuldzes pieslēgvietas adapteris (zibspuldzes pieslēgvietas adaptera pārvalks)</p> <ul style="list-style-type: none"> • Lai novērstu norīšanu, glabājiet zibspuldzes pieslēgvietas adaptera pārsegu bērniem nepieejamā vietā. | <p>(10) [] (Ieraksta attāluma atsaucnes atzīme)</p> |
| <p>(4) [LVF] poga</p> | <p>(11) Uzlādes indikators/
tīkla savienojuma indikators</p> |
| <p>(5) Priekšējā grozāmpoga</p> | <p>(12) [] (audio informācija) poga</p> |
| <p>(6) [WB] ([Baltā balanss]) poga</p> | <p>(13) Video ierakst. poga</p> |
| <p>(7) [ISO] (ISO jutība) poga</p> | <p>(14) Kameras ieslēgšanas/
izslēgšanas slēdzis</p> |
| | <p>(15) Režīma grozāmpogas bloķēšanas poga</p> |
| | <p>(16) Režīmu grozāmpoga</p> |

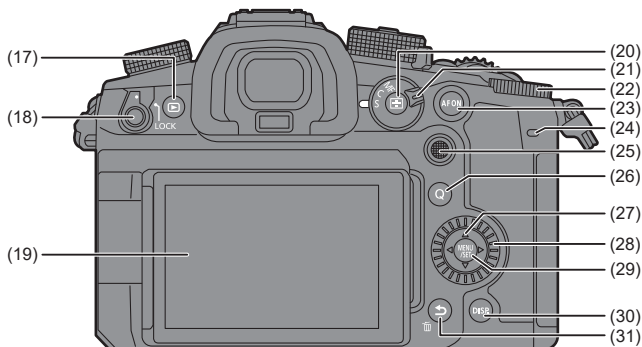

(17) [▶] (Playback) ((Atskaņošana))
poga

(18) Darbības bloķēšanas svira

(19) Ekrāns/skārienekrāns

(20) [] (AF režīms) poga

(21) Fokusa režīmu svira

(22) Aizmugurējā grozāmpoga

(23) [AF ON] ([AUTOFOKUSA
IESLĒGŠANA]) poga

(24) Aizmugurējā signāllampīņa

(25) Kursorsvira/Fn (Funk.) pogas
Centrs: Fn9, ▲: 10. funk.,
▶: 11. funk., ▼: 12. funk.,
◀: 13. funk.

(26) [Q] (Ātrā izvēlne) poga

(27) Kursora pogas/Fn (Funk.) pogas
▲: 14. funk., ▶: 15. funk.,
▼: 16. funk., ◀: 17. funk.

(28) Vadības grozāmpoga

(29) [MENU/SET] ([IZVĒLNE/
IESTATĪŠANA]) poga

(30) [DISP.] poga

(31) [↶] (Atcelt) poga/
[] (Dzēst) poga/
Fn (Funk.) poga (1. funk.)

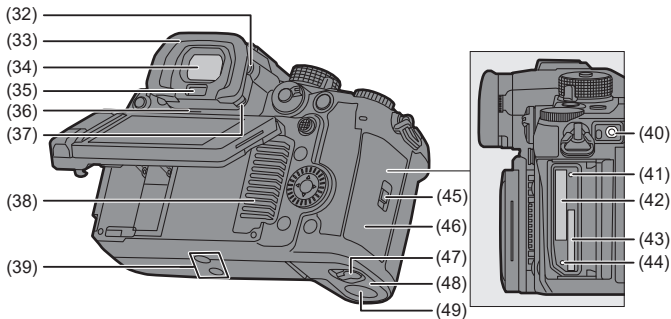

(32) Dioptriņu regulēšanas grozāmpoga

(33) Okulārs

- Lai nepieļautu norišanu, glabājiet okulāru bērniem nepieejamā vietā.

(34) Skatu meklētājs

(35) Acu sensors

(36) Skatrunis

(37) Okulāra bloķēšanas svira

(38) Ventilatora ieklūde

- Dzesēšanas ventilatora ieklūde.
- Neaizsedziet nevienu no ventilācijas atverēm ar avīzēm, galdautiem, aizkariem un līdzīgiem priekšmetiem.

(39) Statīva stiprinājums

- Ja mēģināt piestiprināt trijkāji ar 5,5 mm garu vai garāku skrūvi, iespējams, to nevarēs droši nostiprināt vietā, vai arī tas var sabojāt kameru.

(40) [REMOTE] ([TĀLVADĪBA]) ligzda

(41) Kartes piekļuves gaismiņa 1

(42) 1. kartes slots

(43) 2. kartes slots

(44) Kartes piekļuves 2. gaismiņa

(45) Kartes nodalījuma vāciņa bloķēšanas svira

(46) Kartes nodalījuma vāciņš

(47) Baterijas vāciņa atbrīvošanas svira

(48) Baterijas nodalījuma vāciņš

(49) DC savienotāja vāciņš

- Izmantojot AC adapteri, pārliecinieties, ka tiek izmantoti "Panasonic" DC savienotājs (DMW-DCC17: neobligāti) un AC adapteris (DMW-AC10E: neobligāti).
- Vienmēr izmantojiet oriģinālu "Panasonic" AC adapteri (DMWAC10E: neobligāti).
- Izmantojot AC adapteri (neobligāti), izmantojiet AC adaptera komplektācijā iekļauto AC vadu (neobligāti).

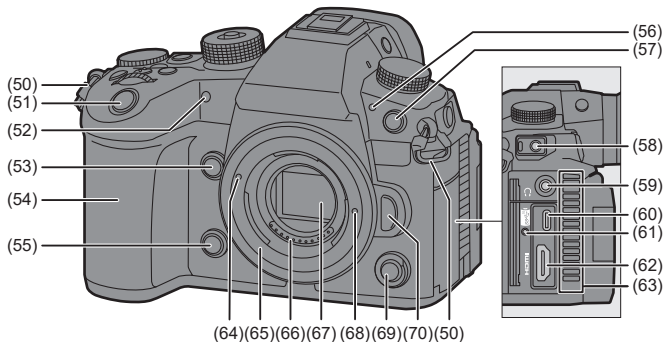

(50) Plecu siksnas cilpiņa

(51) Slēdža poga

(52) Taimera gaisma/
AF palīggaisma

(53) Priekšskatījuma poga/
Funkc. poga (Fn2)

(54) Turētājs

(55) Priekšskatījuma poga/
Funkc. poga (Fn3)

(56) Priekšējā signāllampiņa

(57) Zibspuldzes sinhronizācijas ligzda
(zibspuldzes sinhronizācijas
ligzdas vāciņš)

- Izmantojiet ārēju zibspuldzi ar sinhronizācijas spriegumu 250 V vai mazāku.
- Sinhronizējot laika kodu ar ārēju ierīci, pievienojiet komplektācijā iekļauto BNC pārveidošanas kabeli (TC IEEJA/IZEJA).
- Lai nepieļautu norīšanu, glabājiet zibspuldzes sinhronizācijas ligzdas vāciņu bērniem nepieejamā vietā.

(58) [MIC] ([MIKROF.]) ligzda

(59) Austiņu ligzda

- Pārmērīgs austiņu un austiņu skaņas spiediens var izraisīt dzirdes zudumu.

(60) USB ports

(61) Kabeļu turētāja stiprinājums

(62) HDMI ligzda

(63) Ventilatora izeja

- Dzesēšanas ventilatora izplūde.
- Neaizsedziet nevienu no ventilācijas atverēm ar avīzēm, galdautiem, aizkariem un līdzīgiem priekšmetiem.

(64) Objektīva piestiprināšanas atzīme

(65) Stiprinājums

(66) Kontaktpunkti

(67) Sensors

(68) Objektīva bloķēšanas tapa

(69) Apakšvideo ierakst. poga

(70) Objektīva atbrīvošanas poga

Komplektācijā iekļautais objektīvs

H-ES12060

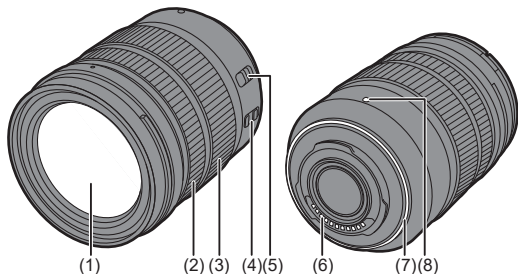

H-FS12060

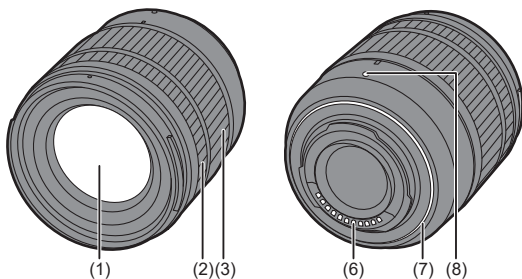

(1) Objektīva virsma

(2) Fokusa gredzens

(3) Tālummaiņas gredzens

(4) O.I.S. slēdzis

(5) [AF/MF] slēdzis

- Varat pārlēgties starp AF un MF. Ja objektīvā vai kamerā ir iestatīts [MF], darbība tiks veikta ar MF.

(6) Kontaktpunkti

(7) Objektīva stiprinājuma gumija

(8) Objektīva piestiprināšanas atzīme

Skatu meklētāja/monitora displeji

Pirkuma laikā skatu meklētājā/monitorā tiek parādītas šādas ikonas.

- Informāciju par ikonām, kas nav šeit aprakstītas, skatiet "Lietošanas instrukcijas <Pilnīga lietošanas pamācība>".

Skatu meklētājs

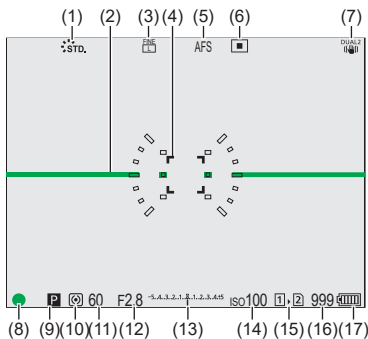

Monitors

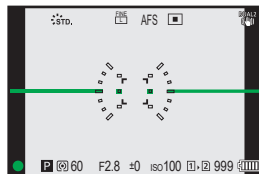

(1) Fotoattēlu stils	(11) Aizvara ātrums
(2) Līmeņa mērinstruments	(12) Diafragmas vērtība
(3) Attēla kvalitāte/attēla izmērs	(13) Ekspozīcijas kompensācijas vērtība/ Manuāls ekspozīcijas palīgs
(4) AF zona	(14) ISO jutība
(5) Fokusa režīms	(15) Kartes slots/ dubultās kartes slota funkcija
(6) AF režīms	(16) Uzņemamo attēlu skaits/ nepārtraukti uzņemamo attēlu skaits
(7) Attēla stabilizators	(17) Battery indication
(8) Fokuss (zaļš)/ ierakstīšanas stāvoklis (sarkans)	
(9) Ierakstīšanas režīms	
(10) Mērīšanas režīms	

- Nospiediet [], lai pārslēgtos starp līmeņa mērinstrumenta rādīšanu/slēpšanu.

Darba sākšana/pamatdarbības

- Gatavojoties, pārliecinieties, ka kameras ieslēgšanas/izslēgšanas slēdzis ir [OFF] ((IZSLĒGTS)).



Plecu siksnas piestiprināšana

Piestipriniet plecu siksnu kamerai, izmantojot šādu procedūru, lai tā nenokristu.

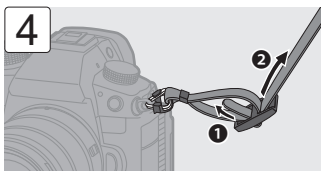
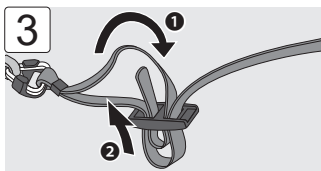
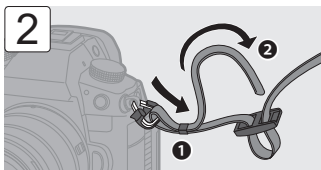
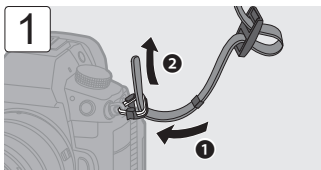

- Pavelciet plecu siksnu un pārbaudiet, vai tā neiziet laukā.
- Piestipriniet plecu siksnas pretējo galu, izmantojot to pašu procedūru.
- Izmantojiet plecu siksnu ap plecu.
 - neaptiniet siksnu ap kaklu.
Tas var izraisīt traumas vai negadījumu.
- Neatstājiet plecu siksnu zīdainim aizsniedzamā vietā.
 - Var izraisīt negadījumu, kļūdaini aptinoties ap kaklu.

Baterijas uzlāde

Bateriju var uzlādēt, izmantojot piegādāto lādētāju vai kameras korpusā. Varat arī izmantot bateriju lādētāju (DMW-BTC15: neobligāti).

- Baterija, ko var izmantot kopā ar kameru, ir DMW-BLK22. (no 2022. gada janvāra)

Neobligāta baterija DMW-BLF19E

Varat arī izmantot DMW-BLF19E (neobligāti), taču pastāv šādi ierobežojumi:

- Nevar izmantot šādas funkcijas:
 - [Ierakst. kvalitāti], kas pārsniedz C4K izšķirtspēju
 - [Ierakst. kvalitāti] ar lielu video kadru ātrumu, kas pārsniedz ierakstīšanas kadru ātrumu 60,00p
 - [Mainīgu kadru ātrumu], kas pārsniedz 60 kadrus/sekundē
- Baterijas jauda ir zema, tāpēc tiek samazināts uzņemamo attēlu skaits un pieejamais ierakstīšanas laiks.
- Būs atlikuši 4 baterijas uzlādes indikatori.

Mēs iesakām izmantot DMW-BLK22 (iekļauts/neobligāts).

❖ Uzlāde ar lādētāju

Uzlādes laiks	Apm. 230 min
----------------------	--------------

- Nelietojiet neko citu kā tikai komplektācijā iekļauto lādētāju un maiņstrāvas adapteri.

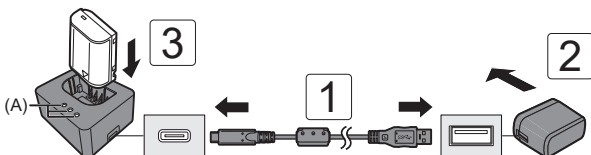

1 Pievienojiet lādētāju un AC adapteri, izmantojot USB savienojuma kabeli.

- Pārbaudiet spaiļu virzienu un iespraudiet/izvelciet taisni, turot pie spailēm. (To ievietošana slīpi var izraisīt deformāciju vai nepareizu darbību)

2 Pievienojiet AC adapteri elektrības kontaktligzdai.

3 Ievietojiet bateriju.

- Uzlādes lampiņas ([CHARGE]) ([UZLĀDE]) (A) mirgo un sākas uzlāde.

Uzlādes gaismas indikācijas

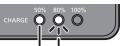
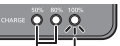
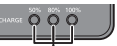
Uzlādes statusa indikators	no 0% līdz 49%	no 50% līdz 79%	no 80% līdz 99%	100 %
Uzlādes gaismas				
	(B)	(C) (B)	(C) (B)	(D)

(B) Mirgo

(C) Ieslēgts

(D) Izslēgts

- Ja [50%] indikators ātri mirgo, uzlāde nenotiek.
- Ja baterija tiek ievietota, kamēr lādētājs nav pievienots strāvas avotam, uz noteiktu laiku ieslēdzas uzlādes lampiņas, lai varētu pārbaudīt baterijas uzlādes līmeni.

❖ Baterijas ievietošana

- Vienmēr izmantojiet oriģinālas “Panasonic” baterijas (DMW-BLK22).
– Varat arī izmantot DMW-BLF19E (neobligāti), taču pastāv ierobežojumi. (→23)
- Ja izmantojat citas baterijas, mēs nevaram garantēt šī produkta kvalitāti.

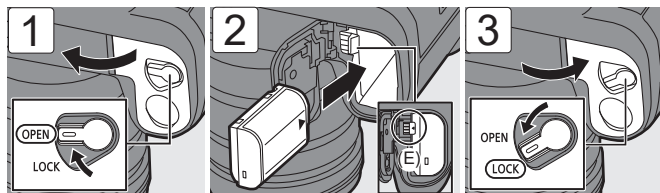

- Pārbaudiet, vai svira (E) tur bateriju vietā.
- Izņemot bateriju, nospiediet uz leju sviru (E).

❖ Baterijas ievietošana kamerā, lai to uzlādētu

Uzlādes laiks	Apm. 220 min
---------------	--------------

- Izmantojot kameras korpusu un komplektācijā iekļauto AC adapteri.

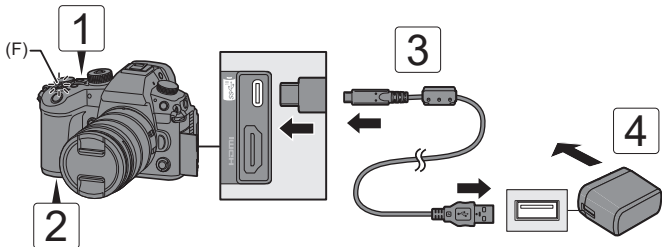

1 Pārslēdziet kameras ieslēgšanas/izslēgšanas slēdzi uz [OFF] ([IZSLĒGTS]).

2 Ievietojiet bateriju kamerā.

3 Pievienojiet kameras USB pieslēgvietu un AC adapteri, izmantojot USB savienojuma kabeli.

- Pārbaudiet spaiļu virzienu un iespraudiet/izvelciet taisni, turot pie spailēm. (To ievietošana slīpi var izraisīt deformāciju vai nepareizu darbību)

4 Pievienojiet AC adapteri elektrības kontaktligzdai.

- Uzlādes indikators (F) paliek sarkans un sākas uzlāde.

Uzlādes lampiņas indikācijas



Uzlādes lampiņa (sarkana)

Ieslēgts: Uzlāde.

Izslēgta: uzlāde ir pabeigta.

Mirgo: Uzlādes kļūda.

- Pirkuma laikā baterija nav uzlādēta. Pirms lietošanas uzlādējiet bateriju.
- **Uzlādēšanai izmantojiet šo kameru vai bateriju lādētāju (DMW-BTC15: neobligāti) un komplektācijā iekļautos priekšmetus.**
- Nelietojiet citus USB savienojuma kabeļus, izņemot komplektācijā iekļauto kameru vai bateriju lādētāju (DMW-BTC15: neobligāti).
- Nelietojiet citus AC adapterus, izņemot komplektācijā iekļauto kameru vai bateriju lādētāju (DMW-BTC15: neobligāti).
- Pat ja kameras ieslēgšanas/izslēgšanas slēdzis ir iestatīts uz [OFF] ([IZSLĒGTS]), izslēdzot kameru, tas patērē strāvu.
Ja kamera netiks izmantota ilgu laiku, atvienojiet strāvas kontaktdakšu no kontaktligzdas, lai taupītu strāvu.

❖ Barošanas avots

Kad baterija ir ievietota kamerā uzlādei un kamera ir ieslēgta, varat ierakstīt, kamēr kamerai tiek piegādāta strāva.

- Strāvas padeves laikā ekrānā tiek parādīts [].

- Sīkāku informāciju par strāvas padevi un baterijas uzlādi, kamēr strāva tiek piegādāta, skatiet "Lietošanas instrukcijas <Pilnīga lietošanas pamācība>".
- Izslēdziet kameru, pirms pievienojiet vai atvienojiet AC adapteri.

Karšu ievietošana (neobligāti)

❖ Atmiņas kartes, kuras var izmantot (no 2022. gada janvāra)

Šajā kamerā varat izmantot CFexpress kartes un SD atmiņas kartes.

Kartes slots 1: CFexpress karte

CFexpress karte (CFexpress Ver.2.0 B tips) (64 GB līdz 512 GB)

Kartes slots 2: SD atmiņas karte (SD karte)

SD atmiņas karte/SDHC atmiņas karte/SDXC atmiņas karte (ne vairāk kā 256 GB)

- Kamera atbalsta UHS-I/UHS-II UHS Speed Class 3 standarta un UHS-II 90. video ātruma klases standarta SD kartes.
- 
- Ierakstot **video ar bitu pārraides ātrumu 72 Mb/s vai mazāk**, izmantojiet SD kartes, kas ir saderīgas ar SD 10. ātruma klasi, UHS 1. ātruma klasi vai augstāku, vai 10. video ātruma klasi vai augstāku.
 - Ierakstot **video ar bitu pārraides ātrumu 200 Mb/s vai mazāku**, izmantojiet SD kartes, kas ir saderīgas ar UHS 3. ātruma klasi vai 30. video ātruma klasi vai augstāku.
 - Ierakstot **video ar bitu pārraides ātrumu 400 Mb/s vai mazāku**, izmantojiet SD kartes, kas ir saderīgas ar 60. video ātruma klasi vai augstāku.
 - Ierakstot **video ar bitu pārraides ātrumu 600 Mb/s vai mazāku**, izmantojiet SD kartes, kas ir saderīgas ar 90. video ātruma klasi.
 - Tālāk norādīto video veidus nevar ierakstīt SD kartēs. Izmantojiet CFexpress kartes.
 - [Apple ProRes] video ar 4K vai lielāku izšķirtspēju
 - [MOV] video ar bitu pārraides ātrumu 800 Mb/s vai vairāk
 - Mainīga kadru ātruma video ar ierakstīšanas kvalitāti ar attēla saspiešanas režīmu ALL-Intra

- Lai iegūtu jaunāko informāciju par atmiņas kartēm ar apstiprinātu darbību, skatiet šo atbalsta vietni:
<https://panasonic.jp/support/global/cs/dsc/download/index.html>
 (Tikai angļu valodā)



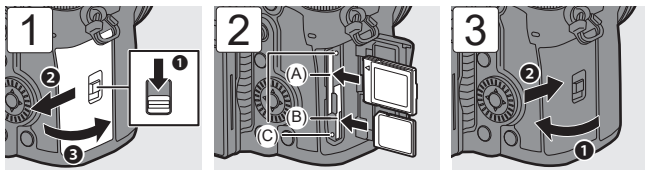



(A) 1. kartes slots: CFexpress karte

(B) 2. kartes slots: SD karte

(C) Kartes piekļuves lampiņa

- Saskaņojiet karšu virzienu, kā parādīts attēlā, un pēc tam cieši ievietojiet tās, līdz tās noklikšķ.
- Lai izņemtu karti, pārbaudiet, vai kartes piekļuves indikators ir nodzisis, pēc tam spiediet karti, līdz tā noklikšķ, un pēc tam izvelciet to taisni.
- Pirms lietošanas noformējiet kartes, izmantojot kameru.

 ⇒ [] ⇒ [] ⇒ Atlasiet [Card Format] ([Kartes formāts])

• Lai nepieļautu norīšanu, glabājiet atmiņas karti bērniem nepieejamā vietā.



UZMANĪBU, KARSTA KARTE

• Kā norādīts kartes vāciņa iekšpusē, karte var būt karsta tūlīt pēc kameras lietošanas. Esiet uzmanīgs (-a), noņemot.

Kad ekrānā tiek parādīts brīdinājuma ziņojums par augstu temperatūru, neizņemiet karti nekavējoties, bet gan pagaidiet, līdz tā atdziest un paziņojums pazūd.

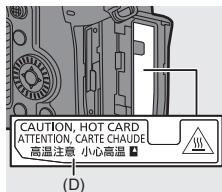

(D) CAUTION, HOT CARD (UZMANĪBU, KARSTA KARTE)

Objektīva pievienošana

❖ Objektīvi, kurus var izmantot

Kamera var izmantot īpašos objektīvus, kas ir saderīgi Micro Four Thirds™ sistēmas objektīva stiprinājuma specifikāciju (Micro Four Thirds stiprinājums).



Varat arī izmantot maināmo objektīvu Leica M Mount, piespīrinot M Mount Adapter (DMW-MA2M: neobligāti).

- Informāciju par atbalstītajiem objektīviem skatiet katalogos/tīmekļa vietnēs.

<https://panasonic.jp/support/global/cs/dsc/download/index.html>

(Tikai angļu valodā)

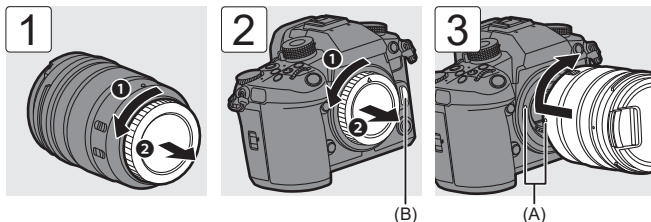

(A) Objektīva piespīrināšanas atzīmes

- Noņemot objektīvu, pagrieziet, vienlaikus nospiežot objektīva atbrīvošanas pogu (B).

Monitora virziena un leņķa regulēšana

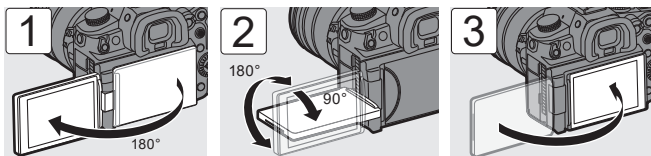

❖ Nolieciet

Uzlieciet pirkstu uz (A) un spiediet monitoru uz augšu bultiņas virzienā.

- Šīs kameras monitoru var noliekt divos posmos.
- Monitoru joprojām var atvērt, kad tas ir noliekts 28°.

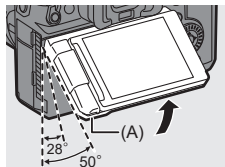

- Regulēšanas leņķi ir tikai orientējošie.
- Uzmanieties, lai monitorā neiespiestu pirkstu.
- Nepielietojiet monitoram pārmērīgu spēku. Tas var izraisīt bojājumus vai darbības traucējumus.
- Ja neizmantojat kameru, aizveriet monitoru tā, lai tā virsma būtu vērsta uz iekšu.

Pulksteņa iestatīšana (ieslēdzot pirmo reizi)

Pirmo reizi ieslēdzot kameru, parādās laika joslas un pulksteņa iestatīšanas ekrāns. Sekojiet norādījumiem, lai veiktu iestatījumus.

1



2

- Nospiediet ▲▼, lai izvēlētos valodu, ja tiek parādīts valodas izvēles ekrāns.









Laika joslas izvēle



Gads, mēnesis, diena, stunda, minūte un otrā atlase



Vasaras laika iestatījums



Vērtības izvēle



Pārbaudiet vai apstipriniet un pāreijiet uz nākamo ekrānu

Izvēlnes darbības metodes

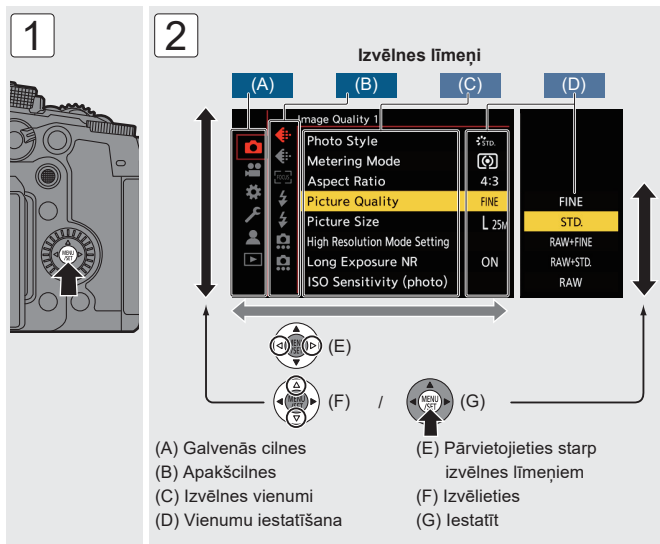

- Ja nospiežat [DISP.] ([Displejs]), kamēr izvēlēts izvēlnes vienums vai iestatīšanas vienums, ekrānā tiek parādīts vienuma apraksts.
- Izvēlnes vienumi, kurus nevar iestatīt, tiek parādīti pelēkoti.
Ja nospiežat vai , kamēr izvēlēts pelēkots izvēlnes vienums, tiek parādīts iemesls, kāpēc to nevar iestatīt.
- Nospiediet slēdža pogu līdz pusei, lai aizvērtu.
- Izvēlnes iestatījumus var atgriezt uz noklusējuma iestatījumiem.

⇒ ⇒ ⇒ Atlasiet [Atiestatīt]

- Sīkāku informāciju par izvēlnes elementiem skatiet "Lietošanas instrukcija <Pilnīga lietošanas pamācība>".
- Noklusējuma iestatījumu un atiestatīšanas mērķu sarakstu skatiet "Lietošanas instrukcija <Pilnīga lietošanas pamācība>".

Ziņojumu displeji

Kameras ekrānā redzamo galveno ziņojumu nozīme un atbildes metodes.

- Lūdzu, skatiet arī "Lietošanas instrukcijas <Pilnīga lietošanas pamācība>", kurā aprakstīta sīkāka informācija.

[Memory Card Error]/[Format this card?] ([Atmiņas kartes kļūda]/[Vai formatēt šo karti?])

- Tas ir formāts, kuru nevar izmantot ar kameru. Pirms formatēšanas ievietojiet citu karti vai dublējiet visus nepieciešamos datus. (→ 28)

[Memory Card Error]/[This memory card cannot be used] ([Atmiņas kartes kļūda]/[Šo atmiņas karti nevar izmantot])

- Izmantojiet karti, kas ir saderīga ar kameru. (→ 27)

[Recording was cancelled due to the limitation of the writing speed of the card] ([Ierakstīšana tika atcelta kartes rakstīšanas ātruma ierobežojuma dēļ])

- Karte neatbilst ierakstīšanas ātruma prasībām. Atmiņas kartes, kuras var izmantot, ir atkarīgas no video attēla kvalitātes. Pārbaudiet, vai jūsu izmantotā karte atbilst ierakstīšanas nosacījumiem. (→ 27)
* Sazinieties ar karšu ražotājiem, lai uzzinātu viņu karšu specifikācijas.
- Ja ierakstīšana tiek pārtraukta pat tad, ja izmantojat karti, kas atbilst ierakstīšanas nosacījumiem, iespējams, ir samazinājies ierakstīšanas ātrums kartē. Izveidojiet datu dublējumu un formatējiet karti (SD kartes) vai zema līmeņa formatēšanas karti (CFexpress kartes). (→ 28)
- Izmantojot CFexpress kartes, rakstīšanas ātrums var samazināties, ja paaugstinās kartes temperatūra. Pagaidiet, līdz karte atdziest.

[This battery cannot be used] ([Šo bateriju nevar izmantot])

- Izmantojiet oriģinālo “Panasonic” bateriju.
Ja šis ziņojums tiek parādīts pat izmantojot oriģinālu “Panasonic” bateriju, sazinieties ar izplatītāju.
- Ja baterijas spaile ir netīra, notīriet netīrumus un putekļus no spaiļes.

[Please turn camera off and then on again]/[System Error] ([Lūdzu, izslēdziet kameru un pēc tam atkal ieslēdziet]/[Sistēmas kļūda])

- Izslēdziet un ieslēdziet kameru. Ja ziņojums tiek parādīts pat tad, kad to darāt vairākas reizes, sazinieties ar izplatītāju.

[The fan is not functioning correctly.] ([Ventilators nedarbojas pareizi.])

- Ventilators ir apstājies. Izslēdziet un ieslēdziet kameru. Ja ventilators pēc kameras izslēgšanas un atkal ieslēgšanas nedarbojas, konsultējieties ar izplatītāju.
- Ja turpināsiet lietot kameru ar apstādinātu ventilatoru, kameras temperatūra paaugstināsies. Nelietojiet ilgu laiku.

Problēmu novēršana

Vispirms izmēģiniet šādas procedūras (→ no 34 līdz 36).

Ja problēma netiek atrisināta, to var uzlabot, izvēlnē [Setup] ([Setting]) ([Iestatījums] ([Iestatīšana])) atlasot [Reset] ([Atiestatīt]) (→ 32).

- Lūdzu, skatiet arī “Lietošanas instrukcijas <Pilnīga lietošanas pamācība>”, kurā aprakstīta sīkāka informācija.

Baterija pārāk ātri izlādējas.

- Kad ir izveidots savienojums ar Wi-Fi, baterija ātri izlādējas. Bieži izslēdziet kameru, piemēram, izmantojot [Power Save Mode] ([Enerģijas taupīšanas režīms]).

Ierakstīšana tiek pārtraukta pirms pabeigšanas.**Nevar ierakstīt.****Nevar izmantot dažas funkcijas.**

- Kameras vai kartes temperatūra paaugstinās ātrāk šādos apstākļos: ja apkārtējā temperatūra ir augsta un nepārtrauktas lietošanas laikā, piemēram, ierakstot augstas izšķirtspējas video, uzņemot lielā ātrumā vai izvadot, izmantojot HDMI, sērijveida attēlus.

Kad kameras vai kartes temperatūra paaugstinās, ekrānā mirgo []. Ja turpināt lietot kameru, ekrānā tiek parādīts ziņojums, ka kameru vai karti nevar izmantot, un ierakstīšana un HDMI izvide tiks pārtraukta. Pagaidiet, līdz kamera vai karte atdziest un tiek parādīts ziņojums, kas norāda, ka to var atkal izmantot. Kad tiek parādīts ziņojums, kas norāda, ka tos var izmantot vēlreiz, izslēdziet un atkal ieslēdziet kameru.

* Ierakstot ar kameru, kas uzstādīta uz statīva utt., varat iestatīt augstāku temperatūru, pie kuras ierakstīšana tiek pārtraukta. Sīkāku informāciju skatiet "Lietošanas instrukcija <Pilnīga lietošanas pamācība>".

Ierakstītais attēls izskatās raupjš.**Attēlā ir redzams troksnis.**

- Ja kameru lietojat nepārtraukti, temperatūra kamerā var paaugstināties, un tas var pasliktināt attēla kvalitāti. Mēs iesakām izslēgt kameru ikreiz, kad faktiski neierakstāt.

Svītrošana vai mirgošana var parādīties apgaismojumā, piemēram, fluorescējošā vai LED apgaismojumā.

- Tas ir raksturīgi MOS sensoriem, kas kalpo kā kameras uztvērējsensori. Tie nav darbības traucējumi.
- Izmantojot elektronisko aizvaru, aizvara ātruma samazināšana var samazināt horizontālo svītru efektu.
- Ja, ierakstot video, ir manāma mirgošana vai horizontālas svītras, to var mazināt, noregulējot aizvara ātrumu.

Vai nu iestatiet [Flicker Decrease (Video)] ([Mirgošanas samazināšana (video)]), vai fiksējiet aizvara ātrumu, izmantojot režīmu [].

Ierakstītā attēla spilgtums vai krāsa atšķiras no faktiskās ainas.

- Ierakstot apgaismojumā, piemēram, dienasgaismas vai LED apgaismojumā, palielinot aizvara ātrumu, var nedaudz mainīt spilgtumu vai krāsu. Tie ir gaismas avota īpašību rezultāts un neliecina par darbības traucējumiem.
- Ierakstot subjektus īpaši spilgtās vietās vai ierakstot apgaismojumā, piemēram, fluorescējošā, LED, dzīvsudraba vai nātrija apgaismojumā, krāsa un ekrāna spilgtums var mainīties vai ekrānā var parādīties horizontālas svītras.

Zibspuldze neuzzibsnī.

- Zibspuldze nedarbojas, ja izmantojat šādas funkcijas:
 - Video ierakstīšana
 - [ELEC.] ([ELEKTR.])/[Silent Mode] ([Klusuma režīms])
 - Augstas izšķirtspējas režīms
 - [Filter Settings] ([Filtra iestatījumi])

Ekrānā tiek parādīts [].

- Ventilators ir apstājies. Izslēdziet un ieslēdziet kameru. Ja ventilators pēc kameras izslēgšanas un atkal ieslēgšanas nedarbojas, konsultējieties ar izplatītāju.
- Ja turpināsiet lietot kameru ar apstādinātu ventilatoru, kameras temperatūra paaugstināsies. Nelietojiet ilgu laiku.

Atverot kartes vāciņu, atskan trauksmes signāls.

- Signāls var atskanēt, kad tiek atvērtas durtiņas, ierakstot kartē. Pagaidiet, līdz ir pabeigts ierakstīt, pēc tam izslēdziet kameru un izņemiet karti.

Kratot kameru, no kameras atskan graboša skaņa.

- Skaņu rada korpusa iekšējais stabilizators. Tie nav darbības traucējumi.

Kad kamera tiek ieslēgta vai izslēgta vai kad kamera ir pagriezta, no objektīva ir dzirdams troksnis. Ierakstīšanas laikā no objektīva atskan skaņa.

- Šī ir objektīva kustības un diafragmas darbības skaņa. Tie nav darbības traucējumi.

Specifikācijas

- Lūdzu, skatiet arī "Lietošanas instrukcijas <Pilnīga lietošanas pamācība>", kurā ir uzskaitīti citi vienumi.

Specifikācijas var tikt mainītas.

Digitālās kameras korpuss (DC-GH6):

Informācija jūsu drošībai

Strāvas avots:	9,0 V===
Strāvas patēriņš:	4,8 W (ierakstot ar monitoru), 3,8 W (atskaņojot ar monitoru) [Lietojot maināmo objektīvu (H-ES12060)]
	4,6 W (ierakstot ar monitoru), 3,6 W (atskaņojot ar monitoru) [Lietojot maināmo objektīvu (H-FS12060)]

Tips	
Tips	Digitālā vienas lēcas bezspoguļkamera
Recording media	1. kartes slots: CFexpress B tipa karte 2. kartes slots: Droša digitālā (SD) atmiņas karte/droša digitāla lielas ietilpības (SDHC) atmiņas karte*/droša digitālā paplašinātas ietilpības (SDXC) atmiņas karte* ** Atbilst UHS-I/UHS-II UHS ātruma klasei 3, UHS-II video ātruma klasei 90 Ir pieejama dubultā slotu ierakstīšanas funkcija.
Objektīva stiprinājums	Micro Four Thirds stiprinājums
Attēla sensors	
Attēla sensors	4/3" Live MOS sensors, kopā 26 520 000 pikseļu, pamatkrāsu filtrs
Efektīvais kameras pikseļu skaits	25 210 000 pikseļi

Attēlu ierakstīšanas formāts	
Failu formāts nekustīgiem attēliem	JPEG (saderīgs ar DCF, saderīgs ar Exif 2.31)/RAW
Attēla izmērs (pikseļi)	Kad malu attiecības iestatījums ir [4:3] [L]: 5776×4336 [M]: 4096×3072 [S]: 2944×2208
Video ierakstīšanas formāts	
Video formāts	MP4 (H.264/MPEG-4 AVC, H.265/HEVC)/ MOV (H.264/MPEG-4 AVC, H.265/HEVC, Apple ProRes)
Audīo saspiešanas formāts	MP4 AAC (2 kanāli, 48 kHz/16 biti) MOV LPCM (2 kanāli/4 kanāli* ² , 48 kHz/24 biti, 96 kHz/24 biti) ^{*2} Ja ir pievienots XLR mikrofona adapteris (DMW-XLR1: neobligāts), var atlasīt četrus kanālus
Sistēmas frekvence	59,94 Hz/50,00 Hz/24,00 Hz
Attēla kvalitāte video	Informāciju par izšķirtspēju, ierakstīšanas kadru ātrumu un citiem ierakstīšanas kvalitātes elementiem skatiet sadaļā "Lietošanas instrukcijas <Pilnīga lietošanas pamācība>".
Skatu meklētājs	
Tips	Malu attiecība 4: 3, 0,5 collas, apm. 3 680 000 punkti, organiskais gaismas diožu (OLED) tiešraides skata meklētājs EL
Redzes leņķa attiecība	Apm. 100%
Palielinājums	Apm. 1,52×, apm. 0,76× (35 mm filmiņu kameras ekvivalents), -1,0 m ⁻¹ 50 mm bezgalībā ar malu attiecību [4:3]
Monitors	
Tips	Malu attiecība 3:2, 3,0 collas, apm. 1 840 000 punktu monitors, kapacitatīvs skārienekrāns
Redzes leņķa attiecība	Apm. 100%

Fokuss	
AF tips	TTL tips, pamatojoties uz attēla noteikšanu (Kontrasta AF)
Iedarbības kontrole	
Gaismas mērīšanas sistēma, gaismas mērīšanas režīms	1728 zonu mērīšana, daudzmērījumu/centrēti svērtā mērīšana/punkta mērīšana/gaišo apgabalu mērīšana
Mērīšanas diapazons	No EV 0 līdz EV 18 (F2.0 objektīvs, ISO100 pārveidošana)
ISO jutība (standarta izvades jutība)	Attēli: AUTO / 50 ^{*3} līdz 25600 Radošs video režīms: AUTO / 50 ^{*3} līdz 12800 ^{*3} Ja ir iestatīts [Extended ISO] ([Paplašināts ISO]) Pārslēdzams starp 1/3 EV un 1 EV stopiem
Attēla stabilizators	
Attēla stabilizatora tips	Saderīgs ar attēla sensora nobīdes tipu, 5 asu stabilizatoru, Dual I.S.2 (Dubulto att. stabilizatoru2)
Aizvars	
Tips	Fokālās plaknes aizvars
Aizvara ātrums	Attēli: Mehāniskais aizvars: Ilglaicīga ekspozīcija (maks. apm. 30 minūtes), no 60 sekundēm līdz 1/8000 sekundēm Elektroniskais priekšējais aizkars: Ilglaicīga ekspozīcija (maks. apm. 30 minūtes), 60 sekundes līdz 1/2000 sekundes Elektroniskais aizvars: Ilglaicīga ekspozīcija (maks. apm. 60 minūtes), no 60 sekundēm līdz 1/32000 sekundēm Video: 1/25 ^{*4} sekundes līdz 1/25 000 sekundes ^{*4} Ja [Exposure Mode] ([Ekspozīcijas režīms]) radošā video režīmā un fokusa režīmā ir iestatīts uz [MF], to var iestatīt līdz 1/8 sekundes
Zibspuldzes sinhronizācijas ātrums	Vienāds vai mazāks par 1/250 sekundēm

Tālrunmaīņa	
Paplašināta telekonversija (Attēls)	Maks. 2x (ja ir izvēlēts attēla lielums [S].)
Saskarne	
USB	USB Type-C®, SuperSpeed USB 10 Gb/s (USB 3.2 Gen 2) Atbalsta USB strāvas piegādi (9,0 V/3,0 A) • Datus no datora nevar ierakstīt kamerā, izmantojot USB savienošanas kabeli.
HDMI	HDMI A tips
[REMOTE] ([TĀLVADĪBA])	Ø2,5 mm ligzda
[MIC] ([MIKROFONS])	Ø 3,5 mm stereo mini ligzda
Austiņas	Ø 3,5 mm stereo mini ligzda
Zibspuldzes sinhroniz.	Jā
TC IEEJA/IZEJA	Jā (pievienojiet BNC pārveidošanas kabeli (komplektā) zibspuldzes sinhronizācijas ligzdai) Ievade: no 1,0 V līdz 4,0 V [p-p], 10 kΩ Ievade: 2,0 V ±0,5 V [p-p], zema pretestība
Ārējie izmēri/masa (svars)	
Ārējie izmēri	Apm. 138,4 mm (W) × 100,3 mm (A) × 99,6 mm (G) (5,45" (W)×3,95" (A) × 3,92" (D)) (izņemot izvirzītās detaļas)
Masa (svars)	Apm. 823 g (kameras korpuss, ar bateriju un vienu SD atmiņas karti) Apm. 739 g (tikai kameras korpuss)

Darbības vide	
Ieteicamā darba temperatūra	No -10 °C līdz 40 °C • Bateriju darbība īslaicīgi pasliktinās zemā temperatūrā (no -10 °C līdz 0 °C, samazinot uzņemamo attēlu skaitu un pieejamo ierakstīšanas laiku.
Pieļaujamais relatīvais mitrums	No 10% RH līdz 80% RH
Wi-Fi	
Atbilstības standarts	IEEE 802.11a/b/g/n/ac (standarta bezvadu LAN protokols)
Izmantotais frekvenču diapazons (centrālā frekvence)	No 2412 MHz līdz 2472 MHz (no 1 līdz 13 kanāliem) No 5180 MHz līdz 5320 MHz (36/40/44/48/52/56/60/64 kan.) No 5500 MHz līdz 5700 MHz (100/104/108/112/116/120/124/128/132/136/140 kan.) No 5745 MHz līdz 5825 MHz (149/153/157/161/165 kan.)
Šifrēšanas metode	Wi-Fi saderīgs WPA™/WPA2™/ WPA3™
Pieķļuves metode	Infrastruktūras režīms
Bluetooth	
Atbilstības standarts	Bluetooth ver. 5.0, Bluetooth zemas enerģijas patēriņš (BLE)
Izmantotais frekvenču diapazons (centrālā frekvence)	No 2402 MHz līdz 2480 MHz

Baterijas lādētājs (Panasonic DVLC1005Z):

Informācija jūsu drošībai

Ievade:	9,0 V --- 3,0 A	5,0 V --- 1,8 A
Izvade:	8,4 V --- 1,2 A	8,4 V --- 0,85 A
Darba temperatūra:	No 0 °C līdz 40 °C	

AC adapteris (Panasonic VSK0815K/VSK0815L):

Informācija jūsu drošībai

Ievade:	110 V-240 V \sim 50/60 Hz 0,25 A	
Izvade:	5,0 V --- 1,8 A	
Darba temperatūra:	No 0 °C līdz 40 °C	





Lai iegūtu papildinformāciju par produkta energoefektivitāti, lūdzu, apmeklējiet mūsu vietni www.panasonic.com un meklēšanas lodziņā ievadiet modeļa numuru.

Bateriju komplekts (litija jonu) (Panasonic DMW-BLK22):

Informācija jūsu drošībai

Spriegums/jauda:	7,2 V/2200 mAh
-------------------------	----------------

Simboli uz šī izstrādājuma (ieskaitot piederumus) apzīmē sekojošo:

	AC (maiņstrāva)
	DC (līdzstrāva)
	(II klases aprīkojums (izstrādājuma konstrukcija ir dubultizolēta).
	Karstas virsmas

Maināms objektīvs**H-ES12060 “LEICA DG VARIO-ELMARIT 12-60mm/F2.8-4.0 ASPH./
POWER O.I.S.”**

Stiprinājums	Micro Four Thirds stiprinājums
Fokusa attālums	f = no 12 mm līdz 60 mm (35 mm filmiņu kameras ekvivalents: no 24 mm līdz 120 mm)
Objektīva konstrukcija	14 elementi 12 grupās (4 asfēriskas lēcas, 2 zemas dispersijas (<i>ED</i>) lēcas)
Diafragmas veids	9 diafragmas asmeņi/apļveida diafragma
Maksimālā diafragma	No F2.8 (platleņķa) līdz F4.0 (tele)
Minimālā diafragmas vērtība	F22
Skata leņķis	No 84° (platleņķa) līdz 20° (tele)
Fokusa attālumā	No 0,20 m līdz ∞ (platums)/no 0,24 m līdz ∞ (tele) (no fokusa attāluma atskaites līnijas)
Maksimālais attēla palielinājums	0,3× (35 mm filmiņas kameras ekvivalents: 0,6×)
Optiskais attēla stabilizators	Jā
Filtra diametrs	62 mm
Maksimālais diametrs	Ø68,4 mm
Kopējais garums	Apm. 86 mm (no objektīva gala līdz objektīva stiprinājuma pamatnei)
Masa (svars)	Apm. 320 g
Izturīgs pret putekļiem un šļakatām	Jā
Ieteicamā darba temperatūra	No -10 °C līdz 40 °C
Pieļaujamais relatīvais mitrums	No 10% RH līdz 80% RH

Maināms objektīvs**H-FS12060 “LUMIX G VARIO 12-60mm/F3.5-5.6 ASPH./POWER O.I.S.”**

Stiprinājums	Micro Four Thirds stiprinājums
Fokusa attālums	f = no 12 mm līdz 60 mm (35 mm filmiņu kameras ekvivalents: no 24 mm līdz 120 mm)
Objektīva konstrukcija	11 elementi 9 grupās (3 asfēriskas lēcas, 1 ED lēca)
Diafragmas veids	7 diafragmas asmeņi/apļveida diafragma
Maksimālā diafragma	No F3.5 (platleņķa) līdz F5.6 (tele)
Minimālā diafragmas vērtība	F22
Skata leņķis	No 84° (platleņķa) līdz 20° (tele)
Fokusa attālumā	No 0,20 m līdz ∞ (platums)/no 0,25 m līdz ∞ (tele) (no fokusa attāluma atskaites līnijas)
Maksimālais attēla palielinājums	0,27× (35 mm filmiņas kameras ekvivalents: 0,54×)
Optiskais attēla stabilizators	Jā
Filtra diametrs	58 mm
Maksimālais diametrs	Ø66,0 mm
Kopējais garums	Apm. 71 mm (no objektīva gala līdz objektīva stiprinājuma pamatnei)
Masa (svars)	Apm. 210 g
Izturīgs pret putekļiem un šķakatām	Jā
Ieteicamā darba temperatūra	No 0 °C līdz 40 °C
Pieļaujamais relatīvais mitrums	No 10% RH līdz 80% RH



- Micro Four Thirds™ un Micro Four Thirds logo zīmes ir "OM Digital Solutions Corporation" preču zīmes vai reģistrētas preču zīmes Japānā, Amerikas Savienotajās Valstīs, Eiropas Savienībā un citās valstīs.
- SDXC logotips ir "SD-3C, LLC" preču zīme.
- Termini "HDMI" un "HDMI augstas izšķirtspējas multivides saskarne", un HDMI logo ir "HDMI Licensing Administrator, Inc." preču zīmes vai reģistrētas preču zīmes Amerikas Savienotajās Valstīs un citās valstīs.
- USB Type-C® un USB-C® ir "USB Implementers Forum" reģistrētas preču zīmes.
- USB Type-C® Trident logo ir "USB Implementers Forum, Inc." preču zīmes.
- SuperSpeed USB 10 Gb/s Trident logo ir "USB Implementers Forum, Inc." reģistrēta preču zīme.
- QuickTime un QuickTime logo ir "Apple Inc." preču zīmes vai reģistrētas preču zīmes, kas tiek izmantotas saskaņā ar to licenci.
- HDAVI Control™ ir "Panasonic Corporation" preču zīme.
- Adobe ir "Adobe Systems Incorporated" preču zīme vai reģistrēta preču zīme Amerikas Savienotajās Valstīs un/vai citās valstīs.
- Apple, Final Cut Pro, Mac, OS X, macOS un ProRes ir "Apple Inc." preču vai reģistrētas preču zīmes Amerikas Savienotajās Valstīs un/vai citās valstīs.



- Bluetooth® vārdiskā preču zīme un logotipi ir Bluetooth SIG, Inc. īpašums, un Panasonic Korporācija tās izmanto saskaņā ar licenci. Citas preču zīmes un nosaukumi pieder to attiecīgajiem īpašniekiem.
- Wi-Fi CERTIFIED™ logotips ir Wi-Fi Alliance® reģistrēta preču zīme.
- Wi-Fi Protected Setup™ logo ir Wi-Fi Alliance® preču zīme.
- “Wi-Fi®” ir Wi-Fi Alliance® reģistrēta preču zīme.
- Wi-Fi Protected Setup™, “WPA™”, “WPA2™” un “WPA3™” ir Wi-Fi Alliance® preču zīmes.
- Šis produkts izmanto “DynaFont” no “DynaComware Corporation”. “DynaFont” ir “DynaComware Taiwan Inc.” reģistrēta preču zīme.
- QR kods ir “DENSO WAVE INCORPORATED” reģistrēta preču zīme.
- LEICA ir uzņēmuma “Leica Microsystems IR GmbH” reģistrēta preču zīme. ELMARIT ir “Leica Camera AG” reģistrēta preču zīme. LEICA DG objektīvi tiek ražoti, izmantojot mērinstrumentus un kvalitātes nodrošināšanas sistēmas, kuras, pamatojoties uz uzņēmuma kvalitātes standartiem, ir sertificējusi “Leica Camera AG”.
- Citi šajā dokumentā minētie nosaukumi, uzņēmumu nosaukumi, produktu nosaukumi ir attiecīgo uzņēmumu preču zīmes vai reģistrētas preču zīmes.

Šajā produktā ir šāda programmatūra:

- (1) programmatūra, ko neatkarīgi izstrādājis "Panasonic Corporation" vai tam,
- (2) programmatūra, kas pieder trešajai pusei un ir licencēta "Panasonic Corporation",
- (3) programmatūra, kas licencēta saskaņā ar GNU General Public License 2.0 versiju (GPL V2.0),
- (4) programmatūra, kas licencēta saskaņā ar GNU LESSER General Public License 2.1 versiju (LGPL V2.1) un/vai
- (5) atvērtā pirmkoda programmatūra, izņemot programmatūru, kas licencēta saskaņā ar GPL V2.0 un/vai LGPL V2.1.

Programmatūra, kas klasificēta kategorijās (3) - (5), tiek izplatīta, cerot, ka tā būs noderīga, taču BEZ GARANTIJAS, pat bez netiešas garantijas par TIRGOJAMĪBU vai PIEMĒROTĪBU NOTEIKTAM NOLŪKAM. Lūdzu, skatiet detalizētus noteikumus un nosacījumus, kas parādīti, izvēloties [MENU/SET] ([IZVĒLNE/ĪESTATĪT]) → [SETUP] ([ĪESTATĪJUMI]) → [Others] ([Citi]) → [Firmware Version] ([Programmaparatūras versija]) → [Software info] ([Programmatūras informācija]). Vismaz trīs (3) gadus pēc šī produkta piegādes "Panasonic" jebkurai trešajai pusei, kura sazinās ar mums pa zemāk norādīto kontaktinformāciju, par maksu, kas nepārsniedz mūsu izmaksas par avota koda fizisku izplatīšanu, saņem pilnīgu attiecīgā pirmkoda, uz kuru attiecas GPL V2.0 vai LGPL V2.1, kā arī attiecīgais paziņojums par autortiesībām, mašīnlasāmu kopiju.

Kontaktinformācija: oss-cd-request@gg.jp.panasonic.com

Pirmkods un paziņojums par autortiesībām ir bez maksas pieejams arī mūsu tīmekļa vietnē zemāk.

<https://panasonic.net/cns/oss/index.html>

Šis produkts ir licencēts saskaņā ar AVC patentu portfeļa licenci patērētāja personīgai lietošanai vai citiem lietojumiem, kuros tas nesaņem atlīdzību par (i) video kodēšanu atbilstoši AVC standartam ("AVC Video") un/vai (ii) AVC Video atšifrēšanu, kuru kodējis patērētājs (-a), kurš (-a) nodarbojas ar personīgu darbību un/vai kas iegūts no video nodrošinātāja, kam ir licence nodrošināt AVC Video. Licence netiek piešķirta vai norāda uz to, ka nevar izmantot citam mērķim. Papildu informāciju var iegūt no "MPEG LA, LLC".

Skatiet vietni <http://www.mpegla.com>

Izstrādājums „Panasonic”

Uz šo izstrādājumu attiecas „Panasonic” e-garantija.

Lūdzu, saglabājiet pirkumu apliecinošu dokumentu (kvīti).

Garantijas noteikumi un informācija par šo izstrādājumu pieejama vietnē

www.panasonic.com/lv vai, zvanot uz tālruņa numuru:

67798043 – zvaniem no fiksētā (analogā) tīkla.

ES



Ražotājs:

“Panasonic Corporation”
Osaka, Japāna

Pilnvarotais pārstāvis ES:

“Panasonic Marketing Europe GmbH”
“Panasonic” testēšanas centrs
Winsbergring 15, 22525 Hamburga, Vācija

“Panasonic Corporation”

Tīmekļa vietne: <http://www.panasonic.com>

© “Panasonic Corporation” 2022