

Flash

Bedienungsanleitung	DE
Gebbruiksaanwijzing	NL
Istruzioni per l'uso	IT
Manual de instrucciones	ES
Bruksanvisning	SE
Manual de instruções	PT
Οδηγίες λειτουργίας	GR
Návod na obsluhu	SK

<http://www.sony.net/>

© 2014 Sony Corporation
Printed in China



* 4 5 4 3 9 5 9 2 1 * (1)

ni Multi
Interface Shoe

HVL-F32M

Deutsch

Lesen Sie diese Anleitung vor Inbetriebnahme des Produkts bitte genau durch und bewahren Sie sie zum späteren Nachschlagen sorgfältig auf.

ACHTUNG

Um Feuergefahr und die Gefahr eines elektrischen Schlags zu vermeiden,

- 1) setzen Sie das Gerät weder Regen noch sonstiger Feuchtigkeit aus,
- 2) stellen sie keine mit Flüssigkeiten gefüllten Gegenstände, wie z. B. Vasen, auf das Gerät.

Außer Reichweite kleiner Kinder halten, um versehentliches Verschlucken zu vermeiden.

Schützen Sie Akkus und Batterien vor übermäßiger Hitze, wie z.B. direktem Sonnenlicht, Feuer o. A.

Nehmen Sie sofort die Batterien heraus und verwenden Sie das Produkt nicht weiter, wenn...

- das Produkt fallen gelassen oder einem heftigen Stoß ausgesetzt wurde, so dass Innenteile freiliegen.
- vom Produkt ungewöhnliche Gerüche, Hitze oder Rauch ausgehen.

Zerlegen Sie das Produkt nicht. Wenn Sie einen Hochspannungsschaltkreis im Inneren des Produkts berühren, besteht die Gefahr eines elektrischen Schlags.

Batterien können bei unsachgemäßem Gebrauch heiß werden und explodieren.

Verwenden Sie ausschließlich in dieser Bedienungsanleitung beschriebene Batterien.

Achten Sie beim Einlegen der Batterien auf die richtige Polarität (+/-).

Schützen Sie Batterien vor Feuer und hohen Temperaturen.

Versuchen Sie auf keinen Fall, Einwegbatterien aufzuladen, schließen Sie sie nicht kurz und zerlegen Sie sie nicht.

Verwenden Sie nicht Batterien unterschiedlichen Typs oder verschiedener Marken sowie alte und neue Batterien zusammen.

VORSICHT

Berühren Sie den Blitzkopf nicht während des Betriebs. Er kann sehr heiß werden.

DE

Für Kunden in Europa



Entsorgung von gebrauchten elektrischen und elektronischen Geräten (anzuwenden in den Ländern der Europäischen Union und anderen europäischen Ländern mit einem separaten Sammelsystem für diese Geräte)

Das Symbol auf dem Produkt oder seiner Verpackung weist darauf hin, dass dieses Produkt nicht als normaler Haushaltsabfall zu behandeln ist, sondern an einer Annahmestelle für das Recycling von elektrischen und elektronischen Geräten abgegeben werden muss. Durch Ihren Beitrag zum korrekten Entsorgen dieses Produkts schützen Sie die Umwelt und die Gesundheit Ihrer Mitmenschen. Umwelt und Gesundheit werden durch falsches Entsorgen gefährdet. Materialrecycling hilft, den Verbrauch von Rohstoffen zu verringern. Weitere Informationen zum Recycling dieses Produkts erhalten Sie bei Ihrer Gemeindeverwaltung, den kommunalen Entsorgungsbetrieben oder dem Geschäft, in dem Sie das Produkt gekauft haben.

Hinweis für Kunden in Ländern, in denen EU-Richtlinien gelten

Hersteller: Sony Corporation, 1-7-1 Konan Minato-ku Tokio, 108-0075 Japan

Für EU Produktkonformität: Sony Deutschland GmbH, Hedelfinger Strasse 61, 70327 Stuttgart, Deutschland

Inhalt

Funktionen des HVL-F32M	6
Bezeichnung der Teile	10

Vorbereitungen

Einlegen der Batterien (nicht mitgeliefert)	12
Anbringen des Blitzgeräts	13
Einschalten	15

Grundlagen

Blitzen	18
---------------	----

Weitere Funktionen

Indirektes Blitzen	22
Manuelles Blitzen	25
Kurzzeitsynchronisation (HSS)	26
Modus für drahtloses Blitzen (WL)	27

Weitere Informationen

Hinweise zur Verwendung	37
Technische Daten	41

Vor der Verwendung

Dieses Blitzgerät kann in Kombination mit Sony Digitalkameras mit Wechselobjektiv, digitalen Sony HD-Videokameras mit Wechseloptik und Sony Digital-Standbildkameras verwendet werden, die mit einem herkömmlichen Multi-Interface-Schuh ausgestattet sind.

Einzelne Funktionen stehen je nach Kamera- oder Videokameramodell möglicherweise nicht zur Verfügung.

Für Einzelheiten über mit diesem Blitzgerät kompatible Kameramodelle besuchen Sie die Sony-Website für Ihr Gebiet oder wenden Sie sich an Ihren Sony-Fachhändler oder die autorisierte Sony-Kundendienstvertretung vor Ort.

Schlagen Sie in der Bedienungsanleitung zu diesem Gerät und auch in der Bedienungsanleitung zu Ihrer Kamera nach.

Halten Sie die Blitzröhre sauber. Staub oder Schmutz usw. auf der Blitzröhre kann aufgrund der Hitze, die beim Verwenden des Blitzes entsteht, zu Rauchentwicklung führen oder verschmoren. Reinigen Sie die Blitzröhre mit einem weichen Tuch o. Ä.

Obwohl dieses Blitzgerät im Hinblick auf Staubfestigkeit und Spritzfestigkeit konstruiert ist, kann es Staub oder Spritzer möglicherweise nicht vollständig fernhalten.

Funktionen des HVL-F32M

Dieses kompakte Blitzgerät bietet viele Vorzüge beim Steuern von Licht und Schatten. Mit diesem Blitz stehen Ihnen beim Fotografieren mehr Funktionen zur Verfügung.

■ Fotografieren ohne Rote-Augen-Effekt

Sie können den Rote-Augen-Effekt beim Verwenden des Blitzes reduzieren.

* Die Einstellung lässt sich an der Kamera konfigurieren. Einzelheiten dazu schlagen Sie bitte in der Bedienungsanleitung zu Ihrer Kamera nach.

■ Fotografieren mit weichem Licht (indirektes Blitzen)

Wenn Sie das Blitzgerät an die Decke oder Wand richten, beleuchten Sie das Motiv mit reflektiertem Licht. Dadurch wird die Intensität von Schatten verringert und das Motiv wird weicher ausgeleuchtet.

Fotografieren ohne Erzeugen von Schatten (indirektes Blitzen) (Seite 22)

In Räumen mit Deckenbeleuchtung, wie z. B. Restaurants, lassen sich mit indirektem Blitzen Schatten des Fotografen oder der Kamera auf dem Motiv vermeiden. Mit indirektem Blitzen können Sie gelungene Aufnahmen von oben machen.



Ohne Blitz

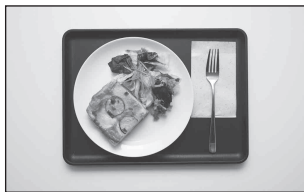

Indirektes Blitzen

Fotografieren mit lebhafter wirkendem Motiv (Verwenden der Reflektorplatte) (Seite 23)

Mit der Reflektorplatte können Sie ein Highlight in den Augen einer Person erzeugen und das Motiv dadurch lebhafter wirken lassen.

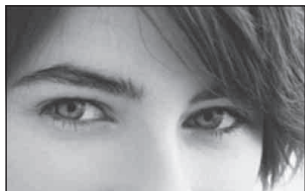

Ohne Reflektorplatte



Mit Reflektorplatte

■ Aufnehmen eines scharfen Motivs vor einem unscharfen Hintergrund, auch bei Gegenlicht (Kurzeitsynchronisation) (Kurzeitsynchronisation)

Mit der Kurzeitsynchronisation können Sie auch bei Tages- oder Gegenlicht mit weiter Blende aufnehmen. (Seite 26)



Normales Blitzen



Kurzeitsynchronisation

- * Ihre Kamera muss mit der Kurzeitsynchronisation kompatibel sein. Einzelheiten dazu schlagen Sie bitte in der Bedienungsanleitung zu Ihrer Kamera nach.

■ Aufnahmen von scharfem Motiv und Hintergrund auch bei schlechter Beleuchtung (Langzeitsynchronisation)

Mit der Langzeitsynchronisation können Sie auf einem Foto auch bei schlechter Beleuchtung das Motiv und den Hintergrund hervorheben.

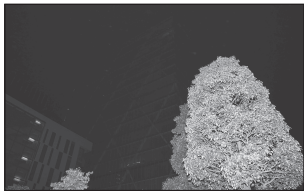

Normales Blitzen



Langzeitsynchronisation

- * Die Einstellung lässt sich an der Kamera konfigurieren. Einzelheiten dazu schlagen Sie bitte in der Bedienungsanleitung zu Ihrer Kamera nach.

■ Aufnahmen von Bewegungsunschärfen (Synchronisation auf den zweiten Verschlussvorhang)

Wenn an Ihrer Kamera die Synchronisation auf den zweiten Verschlussvorhang eingestellt ist, wird der Blitz erst unmittelbar vor dem Schließen des Verschlusses ausgelöst. Die Bewegungsunschärfe verdeutlicht, dass sich das Motiv, wie z. B. ein Auto, bewegt hat.

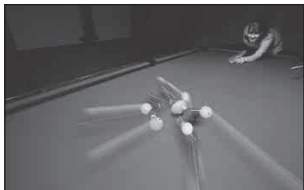

Normales Blitzen



Synchronisation auf den zweiten Verschlussvorhang

- * Die Einstellung der Funktion lässt sich an der Kamera konfigurieren. Einzelheiten dazu schlagen Sie bitte in der Bedienungsanleitung zu Ihrer Kamera nach.

■ Aufnahmen mit kontrollierten Schatten (drahtloses Blitzen, separater Blitz)

Wenn Sie mehrere Blitzgeräte (dieses Blitzgerät und den integrierten Blitz der Kamera oder ein weiteres Blitzgerät) verwenden und das Motiv von mehreren Seiten beleuchten, können Sie die Intensität und Platzierung von Schatten kontrollieren. (Seite 27)



Normales Blitzen



Separater Blitz

■ Aufnahmen eines Licht reflektierenden Motivs (manuelles Blitzen)

Wenn Sie die Blitzintensität einstellen, können Sie ein Motiv aufnehmen, das Licht reflektiert wie z. B. Glas oder Metall. (Seite 25)

■ Aufnahmen eines ganz nahen Motivs

Wenn Sie das Blitzgerät nach unten schwenken, können Sie Motive in einer Entfernung zwischen 0,7 m und 1,0 m von der Kamera mit guter Ausleuchtung aufnehmen. (Seite 23)

Bezeichnung der Teile

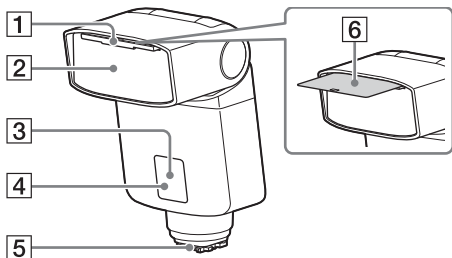

Die Zahlen in Klammern geben die Seite an, auf der Sie weitere Informationen finden.

- | | |
|---|--|
| 1 Integrierte Weitwinkelstreu-
scheibe (20) | 4 Blitzbereitschafts-
anzeige (31) |
| 2 Blitzröhre | 5 Multi-Interface-
Fuß (13) |
| 3 Empfänger für draht-
lose Fernsteuersig-
nale (31) | 6 Reflektorplatte (23) |

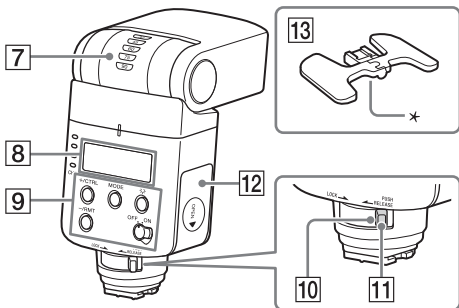

- | | |
|---|-----------------------------------|
| 7 Anzeige für indirekten Blitz
(oberer/unterer Winkel) (22) | 11 Entriegelungstaste (13) |
| 8 LCD-Display (11) | 12 Batteriefachdeckel (12) |
| 9 Bedienfeld (11) | 13 Ministänder (29) |
| 10 Verriegelungshebel (13) | * Stativgewinde |

Bedienfeld

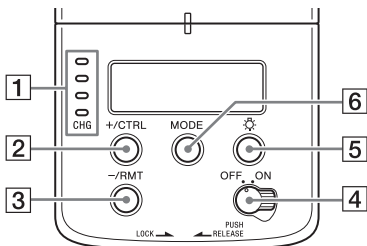

- | | |
|-----------------------------------|--|
| 1 Ladeverlaufsanzeige (16) | 5 Taste für LCD-Beleuchtung
Zum Ein-/Ausschalten der
Beleuchtung für das LCD-Display. |
| 2 Taste +/CTRL (25, 35) | |
| 3 Taste -/RMT (25, 31) | |
| 4 Ein-/Aus-Schalter (15) | 6 Taste MODE (18, 35) |

LCD-Display

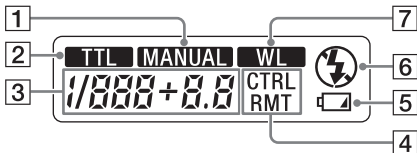

- | | |
|---|--|
| 1 Anzeige für manuelles Blitzen
(19, 25) | 5 Anzeige für schwache
Batterien (16) |
| 2 Anzeige für TTL-Blitz (18, 19) | 6 Anzeige für deaktivierten Blitz
(18) |
| 3 Anzeige für Leistungsstufe (25) | 7 Anzeige für drahtloses Blitzen
(27) |
| 4 Anzeige für drahtlose Steuerung/
Fernbedienung (31, 34) | |

Einlegen der Batterien (nicht mitgeliefert)

- 1 Öffnen Sie den Batteriefachdeckel wie in der Abbildung dargestellt.**

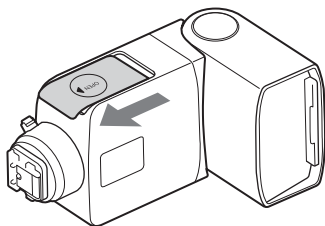

- 2 Legen Sie die Batterien wie auf dem Batteriefachdeckel dargestellt in das Batteriefach ein.**

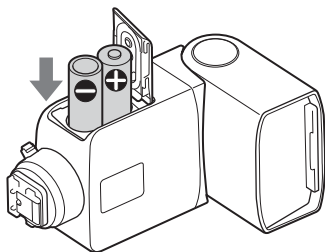

Den HVL-F32M können Sie mit folgenden Stromquellen betreiben:

- Zwei LR6-Alkalibatterien (Größe AA)
- Zwei Nickel-Metall-Hydrid-Akkus (Ni-MH) der Größe AA*
Sorgen Sie in jedem Fall dafür, dass die Nickel-Metall-Hydrid-Akkus im dafür vorgesehenen Ladegerät aufgeladen werden.

Gehen Sie beim Schließen des Batteriefachdeckels in umgekehrter Reihenfolge wie beim Öffnen vor.

Anbringen des Blitzgeräts

1 Schalten Sie das Blitzgerät aus.

Wenn der in die Kamera integrierte Blitz hervorsteht, klappen Sie ihn ein, bevor Sie das Blitzgerät anbringen.

2 Nehmen Sie die Schutzkappe vom Anschluss des Multi-Interface-Fußes am Blitzgerät und die Kappe am Schuh der Kamera ab.

3 Halten Sie die Entriegelungstaste gedrückt und drehen Sie den Verriegelungshebel in Richtung [RELEASE].

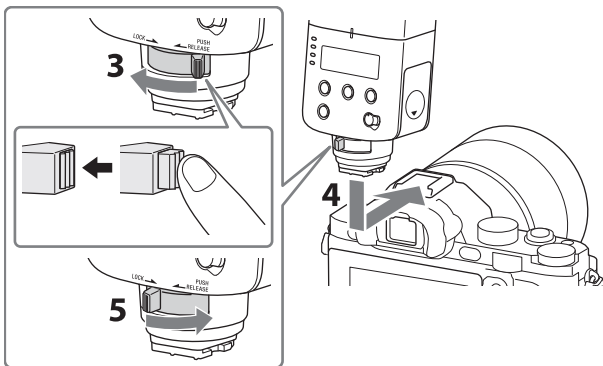

4 Schieben Sie den Multi-Interface-Fuß dieses Geräts in Pfeilrichtung bis zum Anschlag in den Multi-Interface-Schuh der Kamera ein.

5 Drehen Sie den Verriegelungshebel fest in Richtung [LOCK], um das Blitzgerät zu sichern.

- Wenn Sie dieses Gerät an einer Kamera mit einem selbstarretierenden Zubehörschuh anbringen wollen, verwenden Sie einen Schuhadapter (ADP-AMA) (nicht mitgeliefert).

Abnehmen des Blitzgeräts von der Kamera

Halten Sie die Entriegelungstaste gedrückt, drehen Sie den Verriegelungshebel in Richtung [RELEASE] und schieben Sie das Blitzgerät dann nach vorne.

- Wenn Sie das Blitzgerät nicht benutzen, bringen Sie wieder die Schutzkappe am Anschluss des Multi-Interface-Fußes an.

Einschalten

Stellen Sie den Schalter POWER auf ON.

Wenn das Blitzgerät eingeschaltet ist, leuchtet das LCD-Display auf.

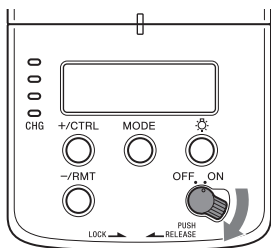

Stromsparmmodus

Wenn das Blitzgerät alleine oder angeschlossen an eine in den Stromsparmmodus geschaltete Kamera verwendet wird und 3 Minuten lang nicht bedient wird, schaltet es sich aus.

- Beim Fotografieren mit drahtlosem Blitzen (Seite 27) wechselt das Blitzgerät nach 60 Minuten in den Stromsparmmodus.
- Das Blitzgerät wechselt automatisch in den Stromsparmmodus, wenn der Ein-/Aus-Schalter der Kamera* auf OFF gestellt wird.

* Außer bei der DSLR-A100

Überprüfen der Batterieladung

Die Anzeige für schwache Batterien erscheint auf dem LCD-Display, wenn die Restladung zur Neige geht.



 blinkt

Es empfiehlt sich, die Batterien auszutauschen.

Sie können das Blitzgerät in dieser Situation aber noch benutzen.

Nur die blinkende Anzeige  erscheint

Der Blitz kann nicht mehr verwendet werden.

Legen Sie neue Batterien ein.

Ladeverlaufsanzeige

Die Farbe der Ladeverlaufsanzeige gibt den Ladestatus für den Blitzbetrieb an.

- Grün: vollständig geladen
- Gelb: zu etwa 75 % geladen
- Orange: zu etwa 50 % geladen
- Rot: zu etwa 25 % geladen

Wenn Sie vor Abschluss des Ladevorgangs aufnehmen, wird das Foto aufgrund mangelnder Leuchtstärke unterbelichtet.

Hinweis zu kontinuierlicher Blitznutzung

Wenn Sie das Blitzgerät innerhalb kurzer Zeit mehrfach benutzen, begrenzt der eingebaute Schutzschaltkreis unter Umständen die Anzahl der Blitzauslösungen und verlängert das Intervall zwischen den Blitzen.

Wenn die Temperatur zu hoch ansteigt, blinkt die Ladeverlaufsanzeige rot und das Blitzgerät kann eine Zeit lang nicht verwendet werden. Schalten Sie das Blitzgerät in diesem Fall für etwa 10 Minuten aus, so dass es abkühlen kann.

- Seien Sie vorsichtig, wenn Sie die Batterien herausnehmen, da diese nach kontinuierlichem Blitzen heiß sein können.

Blitzen

Hinweis zum Blitzmodus

Der Blitzmodus wechselt, wenn Sie die Taste MODE drücken.

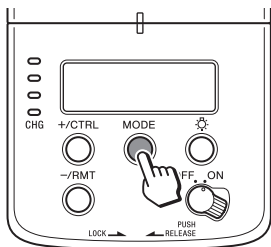

- **TTL-Blitzmodus**
Das Blitzgerät misst das vom Motiv durch das Objektiv reflektierte Licht und stellt die Blitzintensität dann automatisch ein.
* TTL = Through The Lens (durch das Objektiv)
- **Modus für manuelles Blitzen** (Seite 25)
Sie können die Blitzintensität einstellen und damit beim Blitzen fest vorgeben.
- **Modus für drahtloses Blitzen**
Stellen Sie beim Fotografieren mit drahtlosem Blitzen diesen Modus ein.
-  **Deaktivierter Blitz**
Es wird kein Blitz ausgelöst.

Blitzen

1 Wählen Sie mit der Taste MODE den Blitzmodus aus.

Im folgenden Beispiel ist der TTL-Blitzmodus ausgewählt.



2 Drücken Sie zum Aufnehmen eines Fotos den Auslöser.

Wenn die Ladeverlaufsanzeige grün leuchtet, ist der Blitz auslösebereit.

Nach dem Aufnehmen blinkt die Ladeverlaufsanzeige grün, wenn die richtige Belichtung erzielt wird.

- An der Kamera können Sie den Aufhellblitzmodus oder die Blitzautomatik einstellen.

- Wenn Sie das Blitzgerät mit Selbstauslöser verwenden, drücken Sie den Auslöser, sobald die Ladeverlaufsanzeige grün aufleuchtet.

Automatische Weißabgleich-Einstellung mit Farbtemperaturinformationen

Der Weißabgleich wird von der Kamera (außer der DSLR-A100) anhand von Farbtemperaturinformationen beim Auslösen des Blitzes automatisch vorgenommen.

- Die automatische Weißabgleich-Einstellung funktioniert, wenn Sie das Blitzgerät an der Kamera anbringen und den TTL-Blitzmodus am Blitzgerät verwenden.
- Diese Funktion steht beim Fotografieren mit manuellem Blitzen (Seite 25) nicht zur Verfügung. Nehmen Sie den Weißabgleich an der Kamera manuell vor.

TTL*-Blitzmodus

Beim Modus für manuelles Blitzen ist die Blitzintensität unabhängig von der Helligkeit des Motivs und den Kameraeinstellungen fest vorgegeben. Beim TTL*-Blitzmodus wird das vom Motiv durch das Objektiv reflektierte Licht gemessen. Die TTL-Messung verfügt außerdem über eine P-TTL-Messfunktion, bei der ein Vorblitz zur TTL-Messung ausgelöst wird, und eine ADI-Messfunktion, mit der auch Entfernungsdaten bei der P-TTL-Messung berücksichtigt werden. Bei diesem Blitzgerät sind alle P-TTL- und ADI-Messungen als TTL-Blitzmodus definiert und **TTL** wird auf dem LCD-Display angezeigt. *TTL = Through The Lens (durch das Objektiv)

- Die ADI-Messung steht in Kombination mit einem Objektiv mit eingebautem Entfernungscoder zur Verfügung. Überprüfen Sie vor dem Verwenden der ADI-Messfunktion, ob Ihr Objektiv mit einem eingebauten Entfernungscoder ausgestattet ist. Schlagen Sie dazu in den technischen Daten in der mit dem Objektiv gelieferten Bedienungsanleitung nach.

Ausleuchtwinkel-Automatik (automatischer Zoom)

Je nach dem Format des Bildsensors (APS-C-Format/ 35-mm-Format) der Kamera und der Brennweite des Objektivs liegt der optimale Ausleuchtwinkel dieses Blitzgeräts bei 24 mm bis 105 mm.

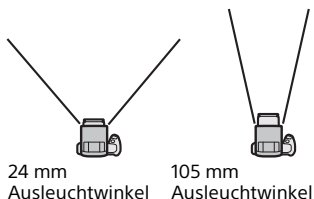

- Wenn beim automatischen Zoom ein Objektiv mit einer geringeren Brennweite als 24 mm verwendet wird, blinken [TTL] und [MANUAL] im LCD-Display. In einem solchen Fall empfiehlt sich der Einsatz der integrierten Weitwinkelstreu-scheibe, um Abschattungen an den Bildrändern zu verhindern.

Integrierte Weitwinkelstreu-scheibe (Ausleuchtwinkel von 15 mm)

Wenn Sie die integrierte Weitwinkelstreu-scheibe herausziehen, erstreckt sich der Ausleuchtwinkel auf Brennweiten von 15 mm bis maximal 24 mm.

- 1 Ziehen Sie die Weitwinkelstreu-scheibe vorsichtig heraus.**

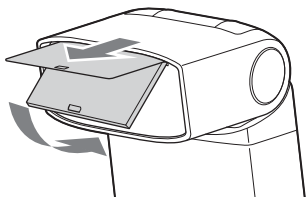

2 Schieben Sie lediglich die Reflektorplatte zurück.

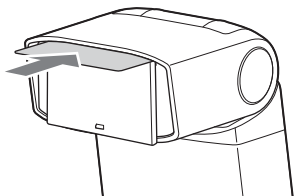

Wenn Sie die Weitwinkelstreuscheibe zurückschieben, drücken Sie sie so weit wie möglich hinein.

- Ziehen Sie die Weitwinkelstreuscheibe nicht mit Gewalt heraus und verdrehen Sie sie nicht. Andernfalls könnte die Weitwinkelstreuscheibe beschädigt werden.
- Schieben Sie die Weitwinkelstreuscheibe und die Reflektorplatte in das Innere des Blitzkopfs zurück, wenn Sie das Blitzgerät im mitgelieferten Behälter aufbewahren.

Ausleuchtwinkel und Brennweite

Je höher der Brennweitenwert eines Kameraobjektivs, desto weiter entfernte Motive können als Vollbild fotografiert werden, jedoch verringert sich dabei die ausgeleuchtete Fläche. Umgekehrt können mit niedrigerem Brennweitenwert Motive mit größerem Ausleuchtwinkel fotografiert werden. Der Ausleuchtwinkel bezieht sich auf die Fläche, die das Blitzlicht mit einer bestimmten Mindestintensität gleichmäßig ausleuchten kann. Der Ausleuchtwinkel, mit dem Sie fotografieren können, wird durch die Brennweite bestimmt. Durch Bestimmen des Ausleuchtwinkels im Einklang mit der Brennweite kann der Ausleuchtwinkel als Wert für die Brennweite ausgedrückt werden.

Indirektes Blitzen

Wenn Sie das Blitzgerät an die Decke richten, beleuchten Sie das Motiv mit reflektiertem Licht. Dadurch wird die Intensität von Schatten verringert und das Motiv wird weicher ausgeleuchtet.

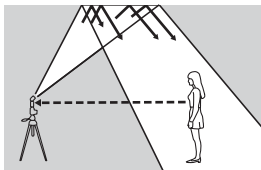

Beim indirekten Blitzen wird die Kurzzeitsynchronisation (HSS) ausgeschaltet.

- 1 Schwenken Sie das Blitzgerät nach oben oder nach links oder rechts.**

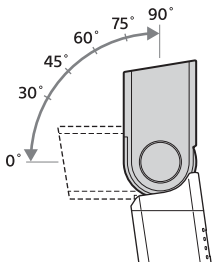

Brennweite des Objektivs	Schwenkwinkel
mindestens 70 mm	30°, 45°
28 mm - 70 mm	60°
maximal 28 mm	75°, 90°

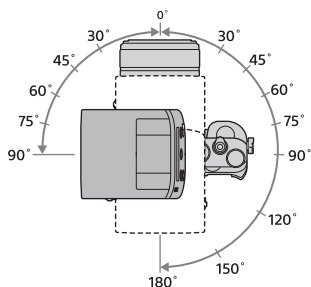

Draufsicht

- 2 Drücken Sie die Taste MODE, so dass [TTL] auf dem LCD-Display angezeigt wird.**
- 3 Drücken Sie zum Aufnehmen eines Fotos den Auslöser.**

Verwenden der Reflektorplatte

Mit der Reflektorplatte können Sie ein Highlight in den Augen einer Person erzeugen und das Motiv dadurch lebhafter wirken lassen.

1 Ziehen Sie die Weitwinkelstreuscheibe vorsichtig heraus.

Die Reflektorplatte wird ebenfalls herausgezogen. Schieben Sie lediglich die Weitwinkelstreuscheibe zurück.

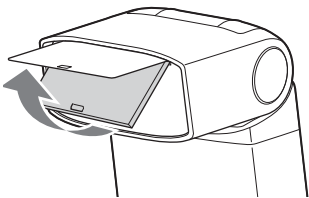

2 Schwenken Sie das Blitzgerät um 90° nach oben.

3 Drücken Sie die Taste **MODE**, so dass **[TTL]** auf dem LCD-Display angezeigt wird.

4 Drücken Sie zum Aufnehmen eines Fotos den Auslöser.

Nah- und Makrofotografie

Schwenken Sie den Blitz leicht nach unten, wenn Sie Motive in einer Entfernung zwischen 0,7 m und 1,0 m von der Kamera mit guter Ausleuchtung aufnehmen wollen.

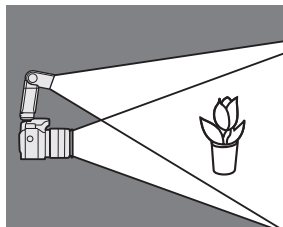

-
- 1 Schwenken Sie das Blitzgerät um 8° nach unten.**

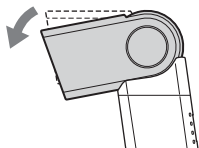

-
- 2 Drücken Sie die Taste MODE, so dass [TTL] auf dem LCD-Display angezeigt wird.**

- Wenn Sie bei einer Entfernung von weniger als 0,7 m fotografieren, verwenden Sie ein separates Blitzgerät, einen Makro-Twin-Blitz oder eine Ringleuchte.
- Lange Objektive können das Blitzlicht blockieren.

Manuelles Blitzen

Beim manuellen Blitzen ist die Blitzintensität unabhängig von der Helligkeit des Motivs und den Kameraeinstellungen fest vorgegeben.

1 Stellen Sie an der Kamera den Modus M (Manuell) ein.

2 Drücken Sie die Taste MODE, so dass [MANUAL] auf dem LCD-Display angezeigt wird.



3 Wählen Sie mit der Taste +/CTRL oder -/RMT die Leistungsstufe aus.

- Sie können für die Leistungsstufe einen Wert zwischen 1/1 (Maximum) und 128 (Minimum) einstellen.

- Leistungsstufenbereiche (z. B. 1/1 → 1/2) entsprechen Blendenbereichen (z. B. F4 → 5,6).

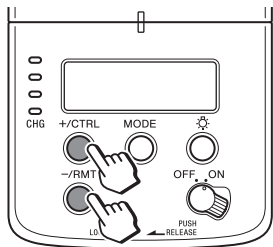

4 Drücken Sie zum Aufnehmen eines Fotos den Auslöser.

Kurzzeitsynchronisation (HSS)

Mit der Kurzzeitsynchronisation werden Blitzfotos mit weiter Blende möglich, bei denen der Hintergrund unscharf und das Motiv im Vordergrund hervorgehoben wird.



Kurzzeitsynchronisation



Normales Blitzen

- Bei der Kurzzeitsynchronisation wird der Blitz in kurzen Abständen wiederholt ausgelöst und simuliert beim Aufnehmen kontinuierliches Licht, so dass Blitzfotos mit extrem kurzer Belichtungszeit aufgenommen werden können.
- Mit der Kurzzeitsynchronisation werden Blitzfotos mit weiter Blende möglich, auch wenn bei Tageslicht oder im Gegenlicht fotografiert wird.

Blitzsynchronzeit

Bei der Blitzfotografie besteht in der Regel eine Einschränkung hinsichtlich der kürzesten Verschlusszeit, die als Blitzsynchronzeit verwendet werden kann. Diese Einschränkung gilt nicht bei Kameras, die für HSS-Fotografie (Kurzzeitsynchronisation) konzipiert sind, da bei diesen die Blitzfotografie mit der kürzesten Verschlusszeit der Kamera möglich ist.

Modus für drahtloses Blitzen (WL)

Im Modus für drahtloses Blitzen können Sie das Blitzgerät getrennt von der Kamera verwenden.

[A] Verwenden des HVL-F32M getrennt von der Kamera (separater Blitz) (Seite 31)

[B] Verwenden des an der Kamera angebrachten HVL-F32M als Steuergerät (Seite 34)

Blitzreichweite bei drahtlosem Blitzen

Für das drahtlose Blitzen sind 2 Blitzgeräte erforderlich (einschließlich des in die Kamera integrierten Blitzes). Wenn der an der Kamera angebrachte oder der integrierte Blitz ausgelöst wird, erfolgt die Auslösung des Blitzes am separaten Blitzgerät. Gehen Sie zum Positionieren von Kamera, Blitz und Motiv wie im Folgenden erläutert vor.

- Positionieren Sie das separate Blitzgerät innerhalb des Kreises in der folgenden Abbildung.

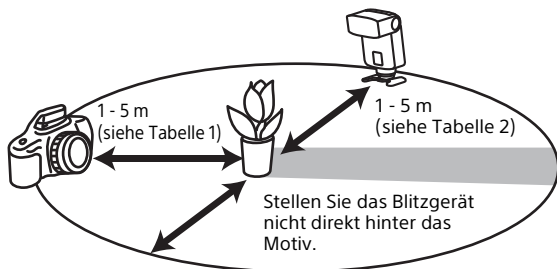

Positionieren Sie Kamera und Blitzgerät innerhalb eines Radius von 1 m bis 5 m um das Motiv.

- Im Modus für drahtloses Blitzen können Sie keinen Blitzbelichtungs- oder Farbtemperaturmesser verwenden, da der Vorblitz ausgelöst wird.

- Im Modus für drahtloses Blitzen wird der Ausleuchtwinkel für dieses Blitzgerät automatisch auf 24 mm eingestellt.
- Der integrierte Blitz der A-Mount-Kamera oder der HVL-F20M, HVL-F32M, HVL-F43M oder HVL-F60M können als Steuergerät verwendet werden.
- Der HVL-F32M, HVL-F43M, HVL-F60M usw. können als separates Blitzgerät verwendet werden.
- Sie können mehrere separate Blitzgeräte gleichzeitig verwenden.
- Wenn Sie Zubehör (gesondert erhältlich) für das Blitzgerät und das angegebene Kabel verwenden, können Sie das Blitzgerät und die Kamera separat und unabhängig voneinander aufstellen.
- Dieses Blitzgerät ist nicht kompatibel mit stroboskopischem, drahtlosem Blitzen mit Lichtverhältnissteuerung.
- Der Drahtloskanal dieses Blitzgeräts ist fest auf Kanal-1 eingestellt.

Entfernung beim Fotografieren mit drahtlosem Blitzen

Tabelle 1 Entfernung zwischen Kamera und Motiv

Verschlusszeit Blende	Alle Verschlusszeiten
2,8	1,4 - 5
4	1 - 5
5,6	1 - 5

Einheit: m

Tabelle 2 Entfernung zwischen HVL-F32M und Motiv

Verschlusszeit Blende	Synchronezeit oder länger	1/250 Sek.	1/500 Sek.	1/1000 Sek.	1/2000 Sek.
2,8	1 - 5	1 - 2,7	1 - 1,9	1 - 1,4	-
4	1 - 4,9	1 - 1,9	1 - 1,4	-	-
5,6	1 - 3,5	1 - 1,4	-	-	-

Einheit: m

- Bei den Entfernungen in den Tabellen oben wird die Verwendung von ISO 100 vorausgesetzt. Bei ISO 400 müssen die Entfernungen mit dem Faktor 2 multipliziert werden (bei einer Grenze von 5 m).

Anbringen des mitgelieferten Ministänders

Verwenden Sie den mitgelieferten Ministänder, wenn das Blitzgerät von der Kamera getrennt aufgestellt wird.

1 Klappen Sie den mitgelieferten Ministänder auf.

Der Ministänder befindet sich ab Werk im Transportbehälter.

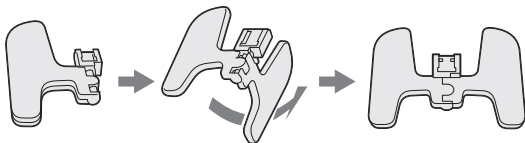

2 Nehmen Sie die Schutzkappe vom Anschluss des Multi-Interface-Fußes am Blitzgerät ab.

3 Halten Sie die Entriegelungstaste gedrückt und drehen Sie den Verriegelungshebel in Richtung [RELEASE].

4 Schieben Sie den Multi-Interface-Fuß in Pfeilrichtung bis zum Anschlag in den Ministänder ein.

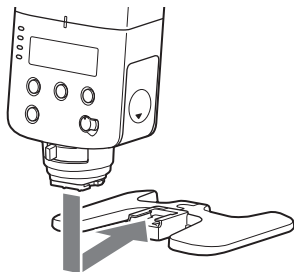

5 Drehen Sie den Verriegelungshebel in Richtung [LOCK], um das Blitzgerät am Ministänder zu arretieren.

- Auf Seite 13 finden Sie Informationen zur Bedienung der Entriegelungstaste und des Verriegelungshebels.
- Mit dem Stativgewinde unten am Ministänder können Sie das Blitzgerät auch an einem Stativ befestigen. Verwenden Sie ein Stativ mit einer Schraube, die kürzer ist als 5,5 mm. Wenn Sie nämlich ein Stativ mit einer Schraube verwenden, die länger ist als 5,5 mm, kann der Ministänder nicht richtig gehalten werden und wird möglicherweise beschädigt.

- Wenn sich die Teile des Ministänders voneinander lösen, fügen Sie den Schaft des einen Teils in das andere Teil ein.

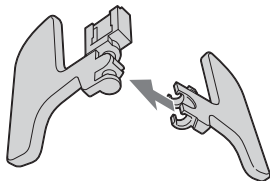

[A] Verwenden eines HVL-F32M getrennt von der Kamera (separater Blitz)

Der integrierte Blitz der Kamera oder ein anderes angebrachtes Blitzgerät fungiert als Steuergerät, um den HVL-F32M auszulösen.

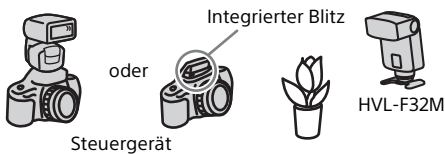

- 1 Bringen Sie dieses Blitzgerät an der Kamera an und schalten Sie Blitzgerät und Kamera ein.

2 Stellen Sie an der Kamera den Modus für drahtloses Blitzen ein und vergewissern Sie sich, dass [WL] im LCD-Display dieses Blitzgeräts angezeigt wird.

Einzelheiten zum Einstellen der Kamera schlagen Sie in der Bedienungsanleitung zur Kamera nach.

3 Nehmen Sie dieses Blitzgerät von der Kamera ab und bringen Sie den Ministänder an diesem Blitzgerät an. (Seite 29)

4 Vergewissern Sie sich, dass der integrierte Blitz vollständig geladen ist, oder bringen Sie ein anderes Blitzgerät an der Kamera an.

- Vergewissern Sie sich, dass [RMT] im LCD-Display dieses Geräts angezeigt wird. Wenn [CTRL] angezeigt wird, drücken Sie die Taste -/RMT, so dass [RMT] angezeigt wird.
- Vergewissern Sie sich, dass das an dieser Kamera angebrachte Blitzgerät als Steuergerät fungiert. Näheres dazu finden Sie in der Bedienungsanleitung zum Blitzgerät.

5 Positionieren Sie die Kamera und dieses Blitzgerät. (Seite 27)

6 Vergewissern Sie sich, dass der integrierte Blitz oder das an die Kamera angebrachte Blitzgerät und dieses Blitzgerät vollständig geladen sind.

Wenn die Ladeverlaufsanzeige grün leuchtet, ist dieses Blitzgerät auslösebereit. Außerdem blinkt im Modus für drahtloses Blitzen die Blitzbereitschaftsanzeige an der Vorderseite dieses Blitzgeräts.

7 Drücken Sie zum Aufnehmen eines Fotos den Auslöser.

- Informationen zum Testblitz schlagen Sie bitte in der Bedienungsanleitung zur Kamera nach.
- Wenn dieses Blitzgerät nicht auslöst, ändern Sie die Position von Kamera, Blitzgerät oder Motiv oder richten Sie den Empfänger für drahtlose Fernsteuersignale auf die Kamera.

-
- Der integrierte Blitz der A-Mount-Kamera oder der HVL-F20M, HVL-F32M, HVL-F43M oder HVL-F60M können als Steuergerät verwendet werden.

[B] Verwenden des an der Kamera angebrachten HVL-F32M als Steuergerät

Sie können dieses Blitzgerät an der Kamera anbringen und als Steuergerät verwenden. Wenn Sie den Blitz an diesem Gerät auslösen, wird auch der Blitz an einem anderen Blitzgerät ausgelöst, das getrennt von der Kamera aufgestellt ist (separater Blitz).



1 Bringen Sie dieses Blitzgerät an der Kamera an und schalten Sie die Kamera, dieses Blitzgerät und den separaten Blitz ein.

2 Stellen Sie die Kamera, dieses Blitzgerät und den separaten Blitz ein.

Einstellen der Kamera:

1 Stellen Sie an der Kamera das drahtlose Blitzen ein.

Einzelheiten schlagen Sie bitte in der mit Ihrer Kamera gelieferten Bedienungsanleitung nach.

Einstellen dieses Blitzgeräts:

Stellen Sie das Blitzgerät als Steuergerät ein.

- 1 Drücken Sie mehrmals die Taste **MODE**, so dass **[WL]** auf dem LCD-Display angezeigt wird.



- 2 Drücken Sie die Taste **+ / CTRL**, so dass **[CTRL]** auf dem LCD-Display angezeigt wird.

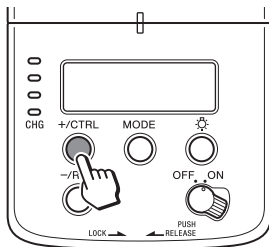

Einstellen des separaten Blitzes:

- 1 Stellen Sie am separaten Blitz den Modus für **drahtloses, ferngesteuertes Blitzen** ein.

Einzelheiten dazu finden Sie in der mit dem separaten Blitz gelieferten Bedienungsanleitung. Wenn der HVL-F32M als separater Blitz verwendet wird, schlagen Sie auf Seite 31 nach.

- 3 Positionieren Sie die Kamera und den separaten Blitz.

4 Drücken Sie zum Aufnehmen eines Fotos den Auslöser.

- Informationen zum Testblitz schlagen Sie bitte in der Bedienungsanleitung zur Kamera nach.
 - Wenn dieses Blitzgerät nicht auslöst, ändern Sie die Position von Kamera, Blitzgerät oder Motiv oder richten Sie den Empfänger für drahtlose Fernsteuersignale auf die Kamera.
-

Hinweise zur Verwendung

Platzieren Sie dieses Blitzgerät nicht an Orten mit folgenden Bedingungen

Unabhängig davon, ob Sie dieses Blitzgerät benutzen oder aufbewahren, sollten Sie Orte meiden, an denen das Gerät folgenden Bedingungen ausgesetzt ist. Andernfalls könnte es zu einer Fehlfunktion kommen.

- An einem Ort, der direktem Sonnenlicht ausgesetzt ist, wie z. B. auf dem Armaturenbrett, oder in der Nähe von Heizungen kann sich das Blitzgerät verformen oder es kommt zu Fehlfunktionen.
- Orte mit übermäßigen Erschütterungen
- Orte mit starker elektromagnetischer Strahlung
- Orte mit übermäßig viel Sand
An Orten wie am Strand oder anderen sandigen Orten oder Orten, wo Staubwolken auftreten, schützen Sie das Gerät vor Sand und Staub. Andernfalls könnte es zu einer Fehlfunktion kommen.

Bei der Aufnahme

- Dieses Blitzgerät erzeugt sehr helles Licht. Verwenden Sie es also nicht direkt vor den Augen.

- Lösen Sie den Blitz nicht 20-mal hintereinander oder in kurzen Abständen aus, um eine Überhitzung und Leistungseinbußen an Kamera und Blitzgerät zu vermeiden. (bzw. 40-mal hintereinander bei Leistungsstufe 1/32). Wenn der Blitz in kurzen Abständen bis an die Leistungsgrenze ausgelöst wurde, lassen Sie das Blitzgerät mindestens 10 Minuten abkühlen, bevor Sie den Blitz erneut auslösen.
- Stecken Sie dieses Blitzgerät nicht in eine Tasche o. Ä., solange es an einer Kamera angebracht ist. Andernfalls kann es zu einer Fehlfunktion des Blitzgeräts oder der Kamera kommen.
- Wenn das Blitzgerät an einer Kamera angebracht ist, halten Sie sie beim Tragen nicht am Blitzgerät. Andernfalls kann es zu einer Fehlfunktion kommen.
- Verwenden Sie den Blitz nicht in der Nähe von Personen, wenn Sie die Blitzröhre beim indirekten Blitzen drehen. Das Blitzlicht kann zu Augenschäden führen und die

heiße Blitzröhre kann Verbrennungen verursachen.

- Achten Sie beim Drehen der Blitzröhre darauf, sich nicht die Finger im drehenden Teil einzuklemmen. Sie könnten sich sonst verletzen.
- Dieses Gerät ist vor Staub und Feuchtigkeit geschützt, es ist jedoch nicht wasserdicht oder spritzwassergeschützt.
- Drücken Sie den Batteriefachdeckel beim Schließen fest an, während Sie ihn bis zum Anschlag hineinschieben. Achten Sie darauf, sich beim Schließen des Batteriefachdeckels nicht die Finger darin einzuklemmen und zu verletzen.

Batterien

- Je nach Temperatur- und Lagerbedingungen ist die im LCD-Display angezeigte Batterieladung möglicherweise niedriger als die tatsächliche Batterieladung. Die angezeigte Batterieladung wird möglicherweise korrigiert und zeigt den richtigen Wert an, wenn Sie den Blitz ein paar Mal verwendet haben.
- Bei Nickel-Metall-Hydrid-Akkus kann es zu einem plötzlichen Ladungsabfall kommen. Wenn die Anzeige für schwache Batterien zu blinken beginnt oder sich der Blitz beim Fotografieren nicht mehr auslösen lässt, müssen Sie die Akkus austauschen oder laden.
- Verwenden Sie keine Lithium-Ionen-Akkus, denn solche Akkus erhitzen sich, wenn der Blitz mehrmals hintereinander ausgelöst wird, und das Blitzgerät funktioniert dann nicht mehr.
- Die Blitzfrequenz und die Anzahl hintereinander ausgelöster Blitze kann sich auch bei neuen Batterien von den in der Tabelle angegebenen Werten unterscheiden. Dies hängt davon ab, wie viel Zeit seit der Herstellung der Batterien vergangen ist.
- Schalten Sie das Gerät unbedingt aus und warten Sie zuerst einige Minuten, bevor Sie die Batterien tauschen. Die Batterien sind je nach Batterietyp möglicherweise heiß. Gehen Sie beim Batteriewechsel vorsichtig vor.

- Nehmen Sie die Batterien heraus und bewahren Sie sie außerhalb der Kamera auf, wenn Sie diese längere Zeit nicht verwenden wollen.

Temperatur

- Das Blitzgerät kann bei Temperaturen zwischen 0 °C und 40 °C verwendet werden.
- Setzen Sie das Blitzgerät keinen extrem hohen Temperaturen (z. B. in einem in der Sonne geparkten Fahrzeug) und keiner hohen Feuchtigkeit aus.
- Damit auf dem Blitzgerät keine Feuchtigkeit kondensiert, legen Sie es in eine luftdicht verschlossene Plastiktüte, wenn Sie es von einer kalten in eine warme Umgebung bringen. Warten Sie, bis es Raumtemperatur angenommen hat, bevor Sie es aus der Tüte nehmen.
- Die Batteriekapazität verringert sich bei niedrigen Temperaturen. Bewahren Sie Kamera und Ersatzbatterien in einer warmen Innentasche auf, wenn Sie bei Kälte aufnehmen. Die Anzeige für schwache Batterien blinkt möglicherweise bei kalter Umgebung, auch

wenn die Batterien noch nicht ganz leer sind. Die Batterien erholen sich wieder etwas, wenn sie auf die normale Betriebstemperatur erwärmt werden.

Wartung

- Nehmen Sie das Blitzgerät von der Kamera ab. Reinigen Sie das Blitzgerät mit einem trockenen, weichen Tuch. Wenn das Blitzgerät mit Sand bedeckt ist und Sie über die Oberfläche wischen, wird diese beschädigt. Reinigen Sie das Blitzgerät in diesem Fall daher vorsichtig mit einem Staubbläser. Bei hartnäckigen Verschmutzungen verwenden Sie ein leicht mit Wasser oder einer milden Reinigungslösung angefeuchtetes Tuch und wischen das Blitzgerät anschließend mit einem trockenen weichen Tuch trocken. Verwenden Sie auf keinen Fall Lösungsmittel wie Verdünner oder Benzin, da diese die Oberfläche angreifen könnten.
- Wenn sich Fingerabdrücke oder Schmutzpartikel auf dem Objektiv oder der Blitzröhre

festgesetzt haben, empfiehlt es sich, die Schmutzpartikel behutsam zu entfernen und das Objektiv bzw. die Blitzröhre anschließend mit einem weichen Tuch abzuwischen.

Technische Daten

Leitzahl

Normales Blitzen (ISO100)

Manuelles Blitzen/35-mm-Format

Leistungsstufe	Eingestellter Ausleuchtwinkel (mm)				
	15*	24	50	70	105
1/1	9,1	19,5	24	27,5	31,5
1/2	6,4	13,8	17	19,5	22,3
1/4	4,6	9,8	12	13,8	15,8
1/8	3,2	6,9	8,5	9,7	11,1
1/16	2,3	4,9	6	6,9	7,9
1/32	1,6	3,5	4,2	4,9	5,6
1/64	1,1	2,4	3	3,4	3,9
1/128	0,6	1,7	2,1	2,4	2,8

* Mit angebrachter Weitwinkelstreuscheibe.

APS-C-Format

Leistungsstufe	Eingestellter Ausleuchtwinkel (mm)				
	15*	24	50	70	105
1/1	9,1	19,5	27,5	27,5	31,5
1/2	6,4	13,8	19,5	19,5	22,3
1/4	4,6	9,8	13,8	13,8	15,8
1/8	3,2	6,9	9,7	9,7	11,1
1/16	2,3	4,9	6,9	6,9	7,9
1/32	1,6	3,5	4,9	4,9	5,6
1/64	1,1	2,4	3,4	3,4	3,9
1/128	0,6	1,7	2,4	2,4	2,8

* Mit angebrachter Weitwinkelstreuscheibe.

HSS-Blitzen (ISO100)

Manuelles Blitzen/35-mm-Format

Verschlusszeit	Eingestellter Ausleuchtwinkel (mm)				
	15	24	50	70	105
1/250	3,8	7,7	9,1	9,9	11,8
1/500	2,7	5,4	6,4	7	8,4
1/1000	1,9	3,8	4,6	5	5,9
1/2000	1,4	2,7	3,2	3,5	4,2
1/4000	1	1,9	2,3	2,5	3
1/8000	0,7	1,4	1,6	1,8	2,1
1/12000	0,6	1,1	1,3	1,4	1,7

APS-C-Format

Verschlusszeit	Eingestellter Ausleuchtwinkel (mm)				
	15	24	50	70	105
1/250	3,8	7,7	9,1	9,1	11,8
1/500	2,7	5,4	6,4	6,4	8,4
1/1000	1,9	3,8	4,6	4,6	5,9
1/2000	1,4	2,7	3,2	3,2	4,2
1/4000	1	1,9	2,3	2,3	3
1/8000	0,7	1,4	1,6	1,6	2,1
1/12000	0,6	1,1	1,3	1,3	1,7

Frequenz/Wiederholung

	Alkalibatterien	Nickel-Metall-Hydrid-Akkus (2100 mAh)
Frequenz (Sek.)	ca. 0,1 - 5	ca. 0,1 - 4
Wiederholung (Anzahl)	ca. 120 oder mehr	ca. 150 oder mehr

- Die Wiederholung gibt die ungefähre Anzahl an möglichen Blitzen an, bevor neue Batterien vollständig leer sind.

Leistung bei ununterbrochenem Blitzen	40 Blitze bei 5 Blitzen pro Sekunde (Normales Blitzen, Leistungsstufe 1/32, 105 mm, Nickel-Metall-Hydrid-Akkus)
Abmessungen (ca.)	66 mm × 119 mm × 82 mm (B/H/T)
Gewicht (ca.)	235 g (ohne Batterien)
Spannungsversorgung	3 V Gleichstrom
Empfohlene Batterien	Zwei LR6-Alkalibatterien (Größe AA) Zwei Nickel-Metall-Hydrid-Akkus (Ni-MH) der Größe AA
Mitgeliefertes Zubehör	Blitzgerät (1), Anschlusssteil-Schutzkappe (1), Ministänder (eingelegt in den Transportbehälter) (1), Transportbehälter (1), Anleitungen

Die in dieser Bedienungsanleitung erwähnten Funktionen unterliegen den Testbedingungen in unserem Unternehmen. Änderungen bei Design und technischen Daten bleiben ohne vorherige Ankündigung vorbehalten.

Markenzeichen

„Multi Interface Shoe“ ist ein Markenzeichen der Sony Corporation.

Nederlands

Voordat u het product gebruikt, moet u deze gebruiksaanwijzing aandachtig doorlezen. Bewaar de gebruiksaanwijzing voor het geval u deze later als referentiemateriaal nodig hebt.

WAARSCHUWING

Verklein het gevaar van brand of elektrische schokken en

- 1) Stel derhalve het apparaat niet bloot aan regen of vocht.
- 2) Plaats beslist geen met vloeistof gevulde voorwerpen, bijvoorbeeld vazen, op het apparaat.

Buiten bereik van kinderen houden om onverhoeds doorslikken te voorkomen.

Stel de batterijen niet bloot aan overmatige hitte zoals zonlicht, vuur en dergelijke.

Verwijder de batterijen onmiddellijk en gebruik het apparaat niet meer als...

- het product is gevallen of blootgesteld aan een schok waarbij het inwendige zichtbaar is geworden.
- het product een vreemde geur, hitte of rook afgeeft.

Demonteer het apparaat niet. U kunt een elektrische schok krijgen wanneer u in het product een circuit met een hoog voltage aanraakt.

Door onjuist gebruik kunnen batterijen heet worden of exploderen.

Gebruik alleen de batterijen die in deze gebruiksaanwijzing worden vermeld.

Plaats de batterijen met de polen (+/-) op de juiste plaats.

Stel batterijen niet bloot aan vuur of hoge temperaturen.

Probeer batterijen niet op te laden (met uitzondering van oplaadbare batterijen), kort te sluiten of te openen.

Gebruik altijd batterijen van hetzelfde type en hetzelfde merk. Gebruik geen oude en nieuwe batterijen door elkaar.

VOORZICHTIG

Raak tijdens het gebruik de lamp van de flitser niet aan. Deze kan heet worden wanneer er wordt geflitst.

NL

Voor klanten in Europa



Verwijdering van oude elektrische en elektronische apparaten (van toepassing in de Europese Unie en andere Europese landen met gescheiden inzamelingsystemen)

Dit symbool op het product of op de verpakking wijst erop dat dit product niet als huishoudelijk afval mag worden behandeld. Het moet echter naar een inzamelingspunt worden gebracht waar elektrische en elektronische apparatuur wordt gerecycled. Als u ervoor zorgt dat dit product op de correcte manier wordt verwerkt, helpt u mogelijke negatieve gevolgen voor mens en milieu die zouden kunnen veroorzaakt worden in geval van verkeerde afvalbehandeling te voorkomen. Het recycleren van materialen draagt bij tot het behoud van natuurlijke bronnen. Voor meer details in verband met het recyclen van dit product, kan u contact opnemen met de gemeentelijke instanties, de organisatie belast met de verwijdering van huishoudelijk afval of de winkel waar u het product hebt gekocht.

Kennisgeving voor klanten in de landen waar EU-richtlijnen van toepassing zijn

Producent: Sony Corporation, 1-7-1 Konan Minato-ku Tokyo, 108-0075 Japan

Voor EU-product conformiteit: Sony Deutschland GmbH, Hedelfinger Strasse 61, 70327 Stuttgart, Duitsland

Inhoudsopgave

Wat kunt u met de HVL-F32M doen	6
Namen van de onderdelen	10

Vorbereiding

Plaatsen van de batterijen (niet bijgeleverd)	12
De flitser bevestigen	14
De flitser aanzetten	16

Basisfuncties

De flitser gebruiken	19
----------------------------	----

Geavanceerde functies

Indirecte flits	23
Handmatig flitsen	26
Hogesnelheidsync (HSS)	27
Modus voor draadloos flitsen (WL)	28

Aanvullende informatie

Opmerkingen bij het gebruik	37
Technische gegevens	40

Voor gebruik

Deze flitser kan worden gebruikt in combinatie met Sony digitale camera's met verwisselbare lens, Sony digitale HD-videocamera's met verwisselbare lens, en Sony digitale fotocamera's met een conventionele multi-interfaceschoen.

Sommige functies kunnen mogelijk niet werken afhankelijk van het model van uw camera of videocamera.

Voor meer informatie over cameramodellen die compatibel zijn met deze flitser, gaat u naar de Sony-website voor uw locatie of consulteert u uw Sony-dealer of bevoegde plaatselijke Sony-verkooppunt.

Zie de gebruikershandleiding van dit apparaat en raadpleeg de gebruikershandleiding van uw camera.

Houd de flitslamp schoon. Vlekken of stof enz. op de flitslamp kunnen rook of verschroeïngen veroorzaken door de warmte die wordt gegenereerd wanneer u de flitser gebruikt. Maak de flitslamp schoon met een zachte doek enz.

Hoewel deze flitser is ontworpen met stofbestendigheid en spatbestendigheid, kan deze stof of spatten mogelijk niet geheel buiten houden.

Wat kunt u met de HVL-F32M doen

Met deze compacte flitser zult u vele voordelen halen uit het beheersen van licht en schaduw. Met deze flitser zult u meer kunnen genieten van fotografie.

■ Een foto nemen zonder het rode-ogeneffect

Wanneer u uw flitser gebruikt, kunt u het rode-ogeneffect verminderen.

* U kunt deze instelling configureren op uw camera. Nadere bijzonderheden vindt u in de handleiding van uw camera.

■ Een foto nemen met zacht licht (indirecte flits)

Door de flitser op het plafond te richten, kunt u het onderwerp met gereflecteerd licht verlichten, waardoor de intensiteit van de schaduw wordt verminderd en er een zachter licht verschijnt.

Opnames maken zonder achterliggende schaduwen (indirecte flits) (pagina 23)

Op plaatsen waar lichten boven het hoofd zijn geïnstalleerd, zoals in restaurants, kan indirect flitsen voorkomen dat de schaduw van de fotograaf of van de camera op de foto verschijnt. Met indirect flitsen kunt u mooie foto's nemen in vogelperspectief.



Zonder flits

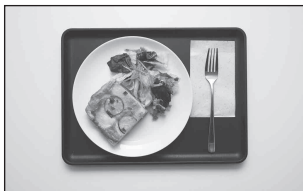

Indirecte flits

Het onderwerp levendiger maken (met behulp van het plaatje voor indirect flitsen) (pagina 24)

Met het plaatje voor indirect flitsen creëert u een schittering in de ogen van het onderwerp en ziet het onderwerp er nog levendiger uit.



Zonder plaatje voor indirect flitsen

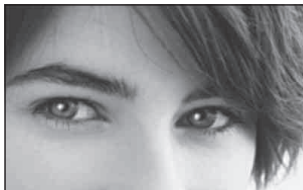

Met plaatje voor indirect flitsen

■ Foto's nemen van een scherp onderwerp met een onscherpe achtergrond, zelfs met tegenlicht (hogesnelheidsync) (hogesnelheidsync)

Met hogesnelheidsync kunt u zelfs overdag en met tegenlicht foto's nemen met een grote diafragmaopening. (pagina 27)



Normale flits



Hogesnelheidsync

- * Uw camera moet compatibel zijn met de hogesnelheidsync-functie. Nadere bijzonderheden vindt u in de handleiding van uw camera.

■ Foto's nemen van een onderwerp met een scherpe achtergrond, zelfs op plaatsen met weinig licht (lagesnelheidsync)

Met lagesnelheidsync kunt u zowel het onderwerp als de achtergrond belichten, zelfs op plaatsen met weinig licht.



Normale flits



Lagesnelheidsync

- * U kunt deze instelling configureren op uw camera. Nadere bijzonderheden vindt u in de handleiding van uw camera.

■ Een foto nemen met bewegingsonscherpte (gordijnsync)

Als uw camera is ingesteld op gordijnsync, gaat de flitser af net voordat de sluiters dichtgaat. Met bewegingsonscherpte kunt u op de foto zien dat het onderwerp, zoals een auto, in beweging was.

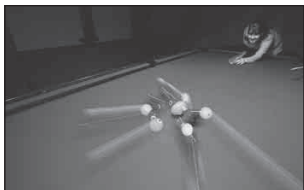

Normale flits

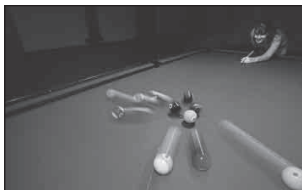

Gordijnsync

- * U kunt de instelling van deze functie configureren op uw camera. Nadere bijzonderheden vindt u in de handleiding van uw camera.

■ Een foto nemen met gecontroleerde schaduwvorming (draadloze flitser, externe flitser)

Door meerdere flitsers te gebruiken (deze flitser en de ingebouwde flitser van uw camera of een andere flitser) en door vanuit verschillende hoeken te belichten, kunt u de intensiteit en locatie van de schaduwen beheersen. (pagina 28)



Normale flits



Externe flitser

■ Een foto nemen van een onderwerp dat licht reflecteert (handmatig flitsen)

Door de flitsintensiteit aan te passen, kunt u een foto nemen van een onderwerp dat licht reflecteert, zoals glas of metaal. (pagina 26)

■ Een foto nemen van een onderwerp dat zich erg dichtbij bevindt

Door deze flitser naar beneden te draaien, kunt u een foto met de correcte belichting nemen van een onderwerp dat zich op een afstand tussen 0,7 m en 1,0 m bevindt. (pagina 24)

Namen van de onderdelen

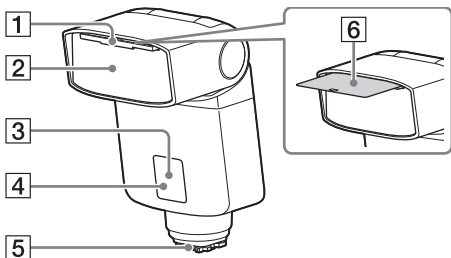

De nummers tussen haakjes zijn de paginanummers waar u een beschrijving kunt vinden.

- | | |
|---|--------------------------------------|
| 1 Ingebouwde groothoekadapter (21) | 4 Flitsergereedindicator (32) |
| 2 Flitslamp | 5 Multi-interfacevoet (14) |
| 3 Ontvanger voor signalen van de draadloze afstandsbediening (32) | 6 Plaatje voor indirect flitsen (24) |

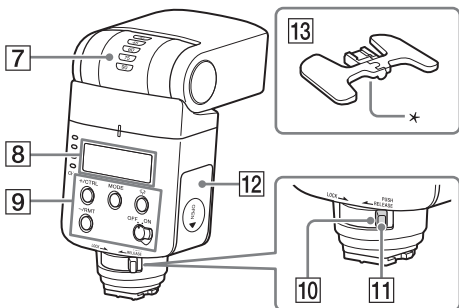

- | | |
|---|-------------------------------|
| 7 Indicator indirect flitsen (boven/onderhoek) (23) | 11 Ontgrendelknop (14) |
| 8 LCD-scherm (11) | 12 Deksel batterijhouder (12) |
| 9 Bedieningspaneel (11) | 13 Ministandaard (30) |
| 10 Vergrendelhendel (14) | * Statiefbevestigingsgat |

Bedieningspaneel

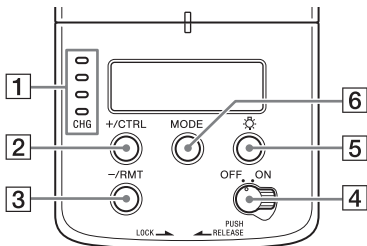

- | | |
|--------------------------------------|--|
| 1 Laadvoortgangindicator (17) | 5 LCD-verlichtingstoets |
| 2 +/CTRL-toets (26, 35) | Hiermee kunt u het licht van het LCD-scherm aan- of uitzetten. |
| 3 -/RMT-toets (26, 32) | 6 MODE-toets (19, 35) |
| 4 Stroomschakelaar (16) | |

LCD-scherm

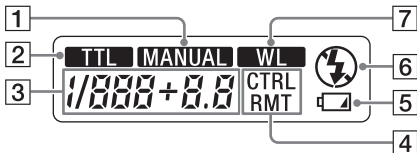

- | | |
|---|---|
| 1 Indicator handmatig flitsen (20, 26) | 5 Indicator batterijen bijna leeg (17) |
| 2 Indicator TTL-flitsen (19, 20) | 6 Indicator Flits uit (19) |
| 3 Indicator stroomniveau (26) | 7 Indicator draadloze flitser (28) |
| 4 Indicator draadloze bediening/afstandsbediening (32, 34) | |

Plaatsen van de batterijen (niet bijgeleverd)

- 1 Open het deksel van de batterijhouder zoals weergegeven op de afbeelding.

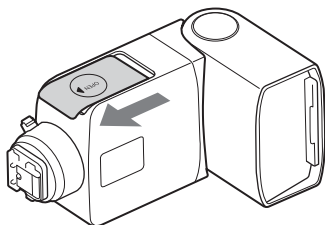

- 2 Plaats de batterijen in de batterijhouder zoals afgebeeld op het deksel ervan.

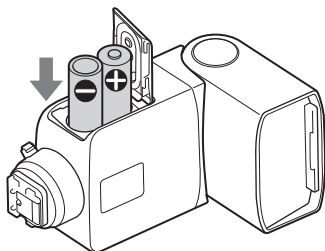

In de HVL-F32M kunnen de volgende batterijen worden gebruikt:

- Twee LR6-alkalinebatterijen (AA-formaat)
- Twee oplaadbare Ni-MH-batterijen (nikkelmetaalhydride) (AA-formaat)*

Zorg ervoor dat oplaadbare Ni-MH-batterijen altijd worden opgeladen in de aangegeven oplader.

Om het deksel van de batterijhouder te sluiten, volgt u de procedure voor het openen in omgekeerde volgorde.

De flitser bevestigen

1 Zet de flitser uit.

Als de ingebouwde flitser van de camera is uitgeklappt, klapt u deze in voordat u de flitser bevestigt.

2 Verwijder de beschermkap van de aansluiting van de multi-interfacevoet van de flitser en verwijder de kap van de schoen van de camera.

3 Draai de vergrendelhendel naar [RELEASE] terwijl u op de ontgrendelknop drukt.

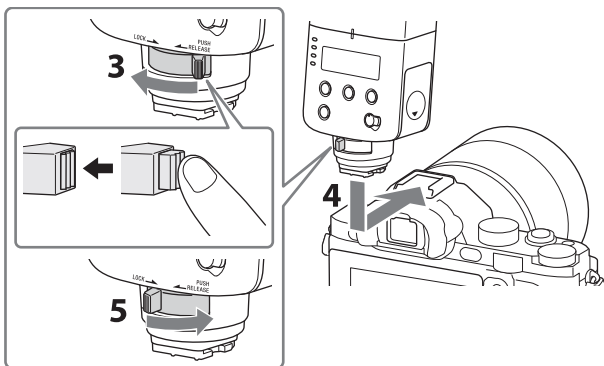

4 Steek de multi-interfacevoet geheel stevig in de multi-interfaceschoen van de camera in de richting van de pijl.

5 Draai de vergrendelhendel stevig naar [LOCK] om de flitser vast te maken.

- Wanneer u de flitser bevestigt aan een camera met een zelfvergrendelende accessoiresschoen, dient u de schoenadapter (ADP-AMA) (niet bijgeleverd) te gebruiken.

De flitser van de camera verwijderen

Draai de hendel naar [RELEASE] terwijl u op de ontgrendelknop drukt en schuif vervolgens de flitser naar voren.

- Herbevestig de beschermkap op de aansluiting van de multi-interfacevoet wanneer u de flitser niet gebruikt.

De flitser aanzetten

Zet de POWER-schakelaar op ON.

Wanneer de flitser wordt ingeschakeld, wordt ook het LCD-scherm ingeschakeld.

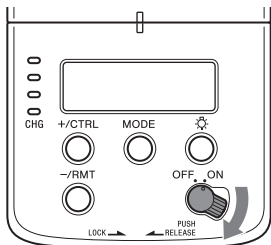

Batterijbesparingsstand

Als de flitser gedurende 3 minuten niet bediend wordt wanneer u deze autonoom of aangesloten op een camera in de batterijbesparingsstand gebruikt, wordt de flitser uitgeschakeld.

- Tijdens draadloos flitsen (pagina 28) gaat de flitser na 60 minuten naar de batterijbesparingsstand.
- De flitser gaat automatisch over op de batterijbesparingsstand wanneer de aan/uit-schakelaar van de camera* op OFF wordt gezet.

* Behalve de DSLR-A100

Batterijen controleren

De indicator batterijen bijna leeg verschijnt op het LCD-scherm als de batterijen bijna leeg zijn.



 knippert

Het is aan te raden de batterijen te vervangen.

In deze situatie kunt u de flitser nog steeds gebruiken.

Alleen  knippert

De flitser kan niet worden gebruikt.

Plaats nieuwe batterijen.

Laadvoortgangindicator

De kleur van de laadvoortgangindicator geeft de laadstatus aan van de flitser.

- Groen Volledig geladen
- Geel Ongeveer 75% geladen
- Oranje Ongeveer 50% geladen
- Rood Ongeveer 25% geladen

Als u een foto neemt voordat de flitser volledig geladen is, zal de foto onderbelicht zijn door een gebrek aan luminescentie.

Opmerking over continu flitsen

Als u de flitser gedurende een korte periode herhaaldelijk gebruikt, is het mogelijk dat het ingebouwde veiligheidscircuit het flitsen beperkt en dat het interval tussen elke flits toeneemt.

Als de interne temperatuur te hoog wordt, knippert de laadvoortgangindicator rood en kunt u de flitser een tijdje niet gebruiken. Schakel in dat geval de flitser ongeveer 10 minuten uit om deze te laten afkoelen.

- Wees voorzichtig wanneer u de batterijen verwijdert, want na het achtereenvolgens gebruiken van de flitser kunnen deze erg warm zijn.

De flitser gebruiken

Flitsstanden

U kunt de flitsstanden wijzigen door op de MODE-toets te drukken.

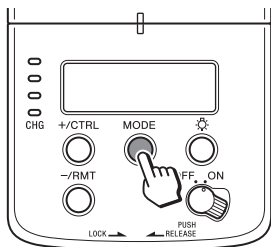

- **TTL-flitsstand**
De flitser meet het licht van het onderwerp dat wordt gereflecteerd door de lens en past vervolgens de flitsintensiteit automatisch aan.
* TTL = door de lens
- **Handmatig flitsen (pagina 26)**
U kunt de flitsintensiteit aanpassen om een vaste flitsintensiteit te verkrijgen.
- **Draadloos flitsen**
Stel deze stand in om draadloos te flitsen.
-  **Flits uit**
De flitser flitst niet.

De flitser gebruiken

- 1 Druk op de toets MODE om de flitsstand te selecteren.**

In dit voorbeeld wordt de TTL-flitsstand geselecteerd.



- 2 Druk op de sluiterknop om een foto te nemen.**

Wanneer de groene laadvoortgangindicator oplicht, is de flitser klaar voor gebruik.

Na het nemen van de foto knippert de laadvoortgangindicator groen wanneer de correcte belichting wordt verkregen.

- De invulflitsstand of autoflitsstand kunnen worden ingesteld op de camera.

- Bij gebruik van de flitser met de zelfontspanner, drukt u op de sluiterknop wanneer de groene laadvoortgangsindicator oplicht.

Auto WB-afstelling met kleurentemperatuurinformatie

De witbalans wordt automatisch aangepast door uw camera (behalve bij de DSLR-A100) op basis van de kleurtemperatuurinformatie wanneer de flitser flitst.

- Auto WB-afstelling werkt wanneer u de flitser op uw camera bevestigt en de TTL-flitsstand gebruikt op de flitser.
- Deze functie werkt niet in de handmatige flitsstand (pagina 26). Pas de witbalans handmatig aan op uw camera.

TTL*-flitsstand

De handmatige flitsstand zorgt voor een vaste flitsintensiteit, onafhankelijk van de helderheid van het onderwerp en van de camera-instellingen. In de TTL-flitsstand wordt het licht van het onderwerp gemeten dat gereflecteerd wordt door de lens. TTL-meting heeft ook een P-TTL-meetfunctie, waarbij een voorflits aan de TTL-meting wordt toegevoegd, en een ADI-meetfunctie, waarbij afstandsgegevens aan de P-TTL-meting worden toegevoegd. Deze flitser definieert alle P-TTL- en ADI-metingen als TTL-flitsen en **TTL** wordt op het LCD-scherm weergegeven.

*TTL = door de lens

- ADI-meting is mogelijk in combinatie met een lens met een ingebouwde afstandsencoder. Controleer voordat u de functie voor ADI-meting gebruikt of de lens over een ingebouwde afstandsencoder beschikt. Raadpleeg de gebruiksaanwijzing die bij de lens is geleverd.

Auto flitsdekking (automatisch zoomen)

Deze flitser zorgt voor een optimale flitsdekking voor een bereik van 24 mm tot 105 mm, afhankelijk van de grootte van de beeldsensor (APS-C-formaat/ 35mm-formaat) van de camera en van de brandpuntsafstand van de lens.

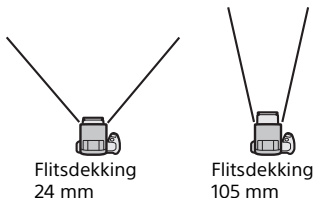

- Wanneer een lens met een brandpuntsafstand van minder dan 24 mm wordt gebruikt met automatische zoom, knipperen [TTL] en [MANUAL] op het LCD-scherm. Gebruik in dat geval de ingebouwde groothoekadapter om donkere randen in de foto te voorkomen.

Ingebouwde groothoekadapter (zoomhoek van 15 mm)

Als u de ingebouwde groothoekadapter uittrekt, wordt de flitsdekking vergroot tot brandpuntsafstanden van 15 mm tot minder dan 24 mm.

- 1 **Trek de groothoekadapter voorzichtig naar buiten.**

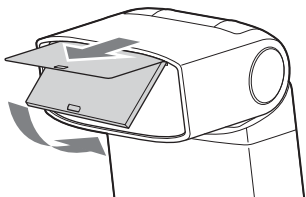

2 Schuif vervolgens alleen het plaatje voor indirect flitsen terug.

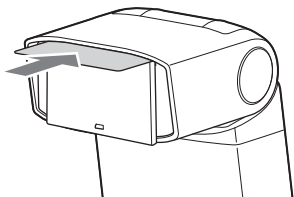

Wanneer u de groothoekadapter terug opbergt, drukt u deze zo ver mogelijk naar binnen.

- Trek de groothoekadapter niet te hard naar buiten. Dit kan de adapter beschadigen.
- Schuif de groothoekadapter en het plaatje voor indirect flitsen weer in de flitserkop wanneer u deze flitser weer in de bijgeleverde tas opbergt.

Flitsdekking en brandpuntsafstand

Hoe groter de brandpuntsafstand van een lens op de camera, hoe verder weg een onderwerp mag zijn om het te fotograferen terwijl het hele scherm wordt gevuld. Het gebied dat bedekt kan worden, wordt echter kleiner. Omgekeerd kunnen onderwerpen met een kleinere brandpuntsafstand worden gefotografeerd met een grotere dekking. De flitsdekking is het gebied dat het licht van de flitser gelijkmatig op een ingestelde intensiteit of groter kan dekken, aangegeven als een hoek. De flitsdekking waarmee u kunt fotograferen, wordt bepaald door de brandpuntsafstand. Door de flitsdekking in overeenstemming met de brandpuntsafstand vast te stellen, kan de flitsdekking worden uitgedrukt als het getal voor brandpuntsafstand.

Indirecte flits

Door de flitser op het plafond te richten, kunt u het onderwerp met gereflecteerd licht verlichten, waardoor de intensiteit van de schaduw wordt verminderd en er een zachter licht verschijnt op het scherm.

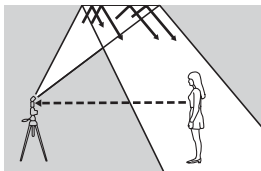

Wanneer u indirect flitst, wordt hogesnelheidsync uitgeschakeld.

1 Draai de flitser omhoog of naar links of rechts.

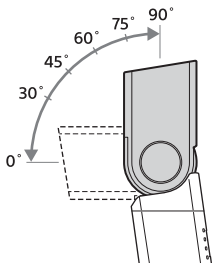

Brandpuntsafstand van de lens	Indirecte hoek
Minimaal 70 mm	30°, 45°
28 mm - 70 mm	60°
Maximaal 28 mm	75°, 90°

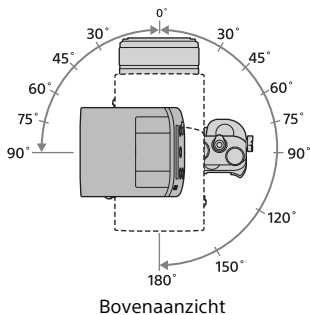

2 Druk op de toets MODE, zodat [TTL] op het LCD-scherm verschijnt.

3 Druk op de sluiterknop om een foto te nemen.

Het plaatje voor indirect flitsen gebruiken

Met het plaatje voor indirect flitsen creëert u een schittering in de ogen van het onderwerp en ziet het onderwerp er nog levendiger uit.

1 Trek de groothoekadapter voorzichtig naar buiten.

U moet het plaatje voor indirect flitsen ook naar buiten trekken. Schuif vervolgens alleen de groothoekadapter terug.

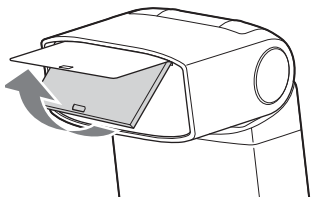

2 Draai de flitser 90° omhoog.

3 Druk op de toets **MODE**, zodat **[TTL]** op het LCD-scherm verschijnt.

4 Druk op de sluiterknop om een foto te nemen.

Close-upfotografie

Kantel de flitser enigszins omlaag wanneer u voorwerpen fotografeert tussen 0,7 m en 1,0 m van de camera om een juiste belichting te garanderen.

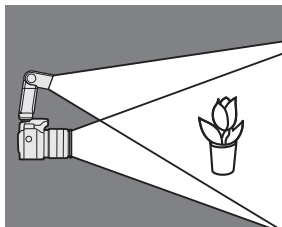

1 Draai de flitser 8° omlaag.

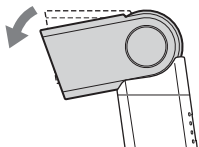

2 Druk op de toets MODE, zodat [TTL] op het LCD-scherm verschijnt.

- Wanneer u fotografeert op een afstand korter dan 0,7 m, dient u een externe flitser, een dubbele macroflitser of ringverlichting te gebruiken.
- Lange lenzen kunnen het flitslicht belemmeren.

Handmatig flitsen

De handmatige flitsstand zorgt voor een vaste flitsintensiteit, onafhankelijk van de helderheid van het onderwerp en van de camera-instellingen.

1 Stel uw camera in op M (Handmatige modus).

2 Druk op de toets MODE, zodat [MANUAL] op het LCD-scherm verschijnt.



3 Druk op de +/CTRL-toets of op de -/RMT-toets om de stroomsterkte te selecteren.

- U kunt de stroomsterkte instellen van 1/1 (maximum) tot 128 (minimum).

- Het stroomsterktebereik (bijvoorbeeld 1/1 → 1/2) komt overeen met het bereik van het diafragma (bijvoorbeeld F4 → 5,6).

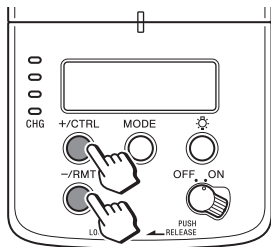

4 Druk op de sluiterknop om een foto te nemen.

Hogesnelheidsync (HSS)

Met hogesnelheidsync wordt flitsfotografie met een groot diafragma mogelijk. Hierbij blijft de achtergrond onscherp en wordt het onderwerp op de voorgrond benadrukt.



Hogesnelheidsync



Normale flits

- In hogesnelheidsync flitst de flitser herhaaldelijk met korte tussenpozen alsof u opnames maakt terwijl er continu licht is, waardoor het mogelijk is om flitsfotografie te gebruiken met een korte sluitertijd.
- Met hogesnelheidsync kan flitsfotografie gebruikt worden in combinatie met een grote diafragmaopening, zelfs wanneer u foto's neemt overdag of tegen het zonlicht in.

Flitssynchronisatiesnelheid

Flitsfotografie wordt meestal geassocieerd met een kortste sluitertijd die ook wel wordt aangeduid als de flitssynchronisatiesnelheid. Deze beperking is niet van toepassing op camera's die zijn ontworpen voor hogesnelheidsyncfotografie (HSS), omdat hiermee flitsfotografie mogelijk is met de kortste sluitertijd van de camera.

Modus voor draadloos flitsen (WL)

In de modus voor draadloos flitsen kunt u de flitser losmaken van de camera en hem apart gebruiken.

[A] De HVL-F32M los van de camera gebruiken (externe flitser) (pagina 32)

[B] De HVL-F32M vast op de camera gebruiken als afstandsbedieningsflitser (pagina 34)

Bereik draadloos flitsen

Voor draadloos flitsen zijn er 2 flitsers nodig (waaronder de ingebouwde flitser van de camera). Wanneer de bevestigde of ingebouwde flitser van de camera flitst, activeert deze de werking van de externe flitser. Volg onderstaande punten bij het plaatsen van de camera, de flitser en het onderwerp.

- Plaats de externe flitser binnen de cirkel in het volgende diagram.

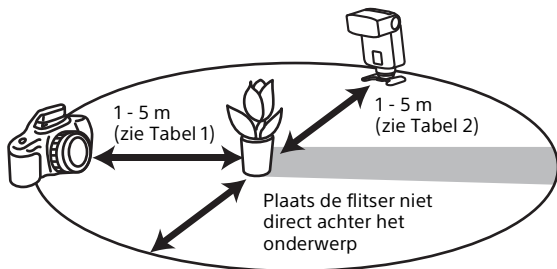

Plaats de camera en flitser binnen een straal van 1 m tot 5 m van het onderwerp.

- U kunt geen flitsmeter of kleurmeter gebruiken bij de modus voor draadloos flitsen omdat de ingebouwde flitser van de camera vooraf flitst.
- In de modus voor draadloos flitsen wordt het flitsbereik automatisch ingesteld op 24 mm.

- De ingebouwde flitser van montagestuk A van de camera, of de HVL-F20M, HVL-F32M, HVL-F43M of HVL-F60M kunnen als afstandsbedieningsflitser gebruikt worden.
- De HVL-F32M, HVL-F43M, HVL-F60M enz. kunnen als externe flitser gebruikt worden.
- U kunt verschillende externe flitsers tegelijkertijd gebruiken.
- Als u het accessoire (los verkrijgbaar) gebruikt voor de flitser, kunt u de aangewezen kabel gebruiken om de flitser en de camera apart te plaatsen.
- Deze flitser is niet compatibel met meervoudig draadloze flitsfotografie met regeling van de belichtingsverhouding.
- Het draadloze kanaal van deze flitser staat ingesteld op kanaal-1.

Afstand voor draadloze flitsfotografie

Tabel1 Afstand tussen camera en onderwerp

Sluitertijd Diafragma- opening	Alle sluitertijden
2,8	1,4 - 5
4	1 - 5
5,6	1 - 5

Eenheden: m

Tabel2 Afstand tussen HVL-F32M en onderwerp

Sluittijd Diafragma- opening	Synchro- nisatie- snelheid of trager	1/250 s	1/500 s	1/1000 s	1/2000 s
2,8	1 - 5	1 - 2,7	1 - 1,9	1 - 1,4	-
4	1 - 4,9	1 - 1,9	1 - 1,4	-	-
5,6	1 - 3,5	1 - 1,4	-	-	-

Eenheden: m

- De afstanden in bovenstaande tabel zijn voor een ISO-waarde van 100. Als u een ISO-waarde van 400 gebruikt, dienen de afstanden te worden vermenigvuldigd met een factor van twee (ga uit van een maximale afstand van 5 m).

De bijgeleverde ministandaard bevestigen

Gebruik de bijgeleverde ministandaard wanneer de flitser op afstand van de camera wordt gebruikt.

1 Open de bijgeleverde ministandaard.

Bij aankoop is de ministandaard opgeborgen in de draagtas.

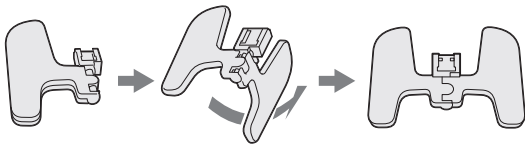

-
- 2 Verwijder de beschermkap van de aansluiting van de multi-interfacevoet van de flitser.
 - 3 Draai de vergrendelhendel naar [RELEASE] terwijl u op de ontgrendelknop drukt.
 - 4 Steek de multi-interfacevoet geheel stevig in de mini-standaard in de richting van de pijl.

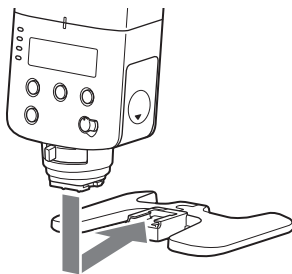

-
- 5 Draai de vergrendelhendel naar [LOCK] om de flitser vast te maken aan de ministandaard.

- Zie pagina 14 voor de bediening van de ontgrendelknop en de vergrendelhendel.

- U kunt de flitser op een statief bevestigen met het daarvoor bestemde statiefbevestigingsgat onder de ministandaard. Gebruik het statief dat is voorzien van de schroef kleiner dan 5,5 mm. Omdat op het statief dat is voorzien met de schroef groter dan 5,5 mm de ministandaard niet stevig kan worden bevestigd, kan de ministandaard beschadigd raken.
- Wanneer de twee delen van de ministandaard van elkaar losraken, bevestigt u het onderdeel met de as aan het andere onderdeel.

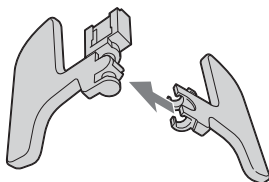

[A] De HVL-F32M los van de camera gebruiken (externe flitser)

Gebruik de ingebouwde flitser van de camera of een andere bevestigde flitser als afstandbediening om de HVL-F32M te bedienen.



- 1 Bevestig de flitser op de camera en schakel de flitser en de camera in.**

2 Stel de camera in op modus voor draadloos flitsen en controleer of [WL] wordt weergegeven op het LCD-scherm van de flitser.

Raadpleeg de gebruiksaanwijzing van de camera voor informatie over de instellingen van de camera.

3 Verwijder de flitser van de camera en bevestig de ministandaard aan de flitser. (pagina 30)

4 Zorg ervoor dat de ingebouwde flitser volledig is opgeladen, of bevestig een andere flitser op de camera.

- Controleer of [RMT] wordt weergegeven op het LCD-scherm van de flitser. Als [CTRL] wordt weergegeven, drukt u op de -/RMT-toets zodat [RMT] wordt weergegeven.
- Controleer of de flitser die bevestigd is op de camera, ingesteld is als de afstandsbedieningsflitser. Raadpleeg de gebruiksaanwijzing van de flitser voor meer informatie.

5 Stel de camera en de flitser op. (pagina 28)

6 Zorg ervoor dat de ingebouwde flitser of de flitser die bevestigd is op de camera en deze flitser volledig zijn opgeladen.

Wanneer de laadvoortgangindicator groen oplicht, is de flitser klaar voor gebruik. De flitsergereedindicator op de voorkant van de flitser gaat ook knipperen in de modus voor draadloos flitsen.

7 Druk op de sluiterknop om een foto te nemen.

- Raadpleeg de gebruiksaanwijzing bij uw camera voor meer informatie over testflitsen.
 - Als de flitser niet flitst, controleer dan de positie van de camera, van de flitser of van het onderwerp, of richt de ontvanger voor signalen van de draadloze afstandsbediening naar de camera.
-

- De ingebouwde flitser van montagestuk A van de camera, of de HVL-F20M, HVL-F32M, HVL-F43M of HVL-F60M kunnen als afstandsbedieningsflitser gebruikt worden.

[B] De HVL-F32M vast op de camera gebruiken als afstandsbedieningsflitser

U kunt de flitser op de camera bevestigen en gebruiken als afstandsbedieningsflitser. Wanneer deze flitser flitst, zullen alle andere losse flitsers (externe flitsers) geactiveerd worden.

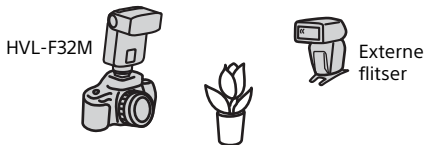

1 Bevestig de flitser op de camera en schakel de camera, de flitser en de externe flitser in.

2 Stel de camera, de flitser en de externe flitser op.

Camera-instelling:

1 Stel de camera in op draadloos flitsen.

Nadere bijzonderheden vindt u in de gebruiksaanwijzing van uw camera.

Flitserinstelling:

Stel de flitser in als afstandsbedieningsflitser.

1 Druk herhaaldelijk op de toets MODE, zodat [WL] op het LCD-scherm verschijnt.



2 Druk op de +/-CTRL-toets, zodat [CTRL] op het LCD-scherm verschijnt.

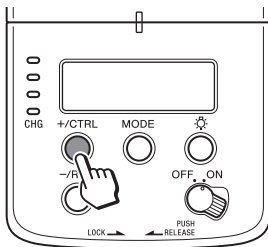

Instelling externe flitser:

1 Stel de externe flitser in op Draadloos extern.

Nadere bijzonderheden vindt u in de gebruiksaanwijzing van uw externe flitser. Zie pagina 32 als u de HVL-F32M gebruikt als externe flitser.

3 Stel de camera en de externe flitser op.

4 Druk op de sluiterknop om een foto te nemen.

- Raadpleeg de gebruiksaanwijzing bij uw camera voor meer informatie over testflitsen.
 - Als de flitser niet flitst, controleer dan de positie van de camera, van de flitser of van het onderwerp, of richt de ontvanger voor signalen van de draadloze afstandsbediening naar de camera.
-

Opmerkingen bij het gebruik

Plaats deze flitser niet op de volgende plaatsen

Plaats deze flitser niet op een van de volgende locaties, ongeacht of dit apparaat in gebruik is of in opslag. Het nalaten hiervan kan tot storingen leiden.

- Plaatsing van deze flitser waar deze wordt blootgesteld aan direct zonlicht, zoals op dashboards of in de buurt van een verwarming, kan het apparaat doen vervormen of leiden tot storing.
- Plaatsen met overmatige trilling
- Plaatsen met sterke elektromagnetische velden
- Plaatsen met overmatige aanwezigheid van zand
Op plaatsen zoals aan de kust of overige zanderige gebieden of waar stofwolken voorkomen moet het apparaat daartegen beschermd worden.
Nalaten hiervan kan tot storingen leiden.

Tijdens de opnamen

- Deze flitser genereert fel licht en mag daarom niet vlak voor de ogen worden gebruikt.

- Gebruik de flitser niet 20 keer op een rij of snel achter elkaar om oververhitting en vermindering van de werking van de camera en de flitser te voorkomen. (Wanneer de sterkte 1/32 is, 40 keer op rij.) Stop het gebruik van de flitser en laat deze minimaal 10 minuten afkoelen wanneer de flitser het maximale aantal keren snel achter elkaar is gebruikt.
- Plaats deze flitser niet in een tas terwijl hij bevestigd is op een camera. Dit kan resulteren in een defect van deze flitser of de camera.
- Draag deze flitser niet als er een camera aan bevestigd is. Dit kan resulteren in een defect.
- Gebruik de flitser niet vlak bij andere mensen wanneer u tijdens indirect flitsen de flitslamp draait. Het flitslicht kan de ogen beschadigen of de hete flitslamp kan brandwonden veroorzaken.

- Bij het draaien van de flitslamp, dient u erop te letten dat uw vingers niet vast komen te zitten in het draaiende gedeelte. U kunt hierdoor letsel oplopen.
- Deze camera is ontworpen om stof- en vochtbestendig te zijn, maar is niet waterdicht of spatwaterdicht.
- Druk bij het sluiten van het deksel van de batterijhouder deze stevig in, terwijl u hem volledig in de andere richting schuift. Wees voorzichtig dat u zichzelf niet verwondt door uw vinger te klemmen tussen het deksel van de batterijhouder wanneer u deze sluit.
- Ni-MH-batterijen kunnen plotseling leeg zijn. Als tijdens het fotograferen de indicator batterijen bijna leeg begint te knippen of de flitser niet langer kan worden gebruikt, vervangt u de batterijen of laadt u deze weer op.
- Gebruik geen lithium-ionbatterijen, want door herhaaldelijk te flitsen worden de batterijen heet en werkt de flitser niet meer.
- De flitsfrequentie en het aantal flitsen dat wordt geleverd door nieuwe batterijen, kunnen verschillen van de in de tabel weergegeven waarden, afhankelijk van de tijd die is verstreken na de productie van de batterijen.

Batterijen

- Het batterijniveau dat op het LCD-scherm wordt weergegeven, kan lager zijn dan de daadwerkelijke batterijcapaciteit, afhankelijk van de temperatuur en de opslagomstandigheden. Het weergegeven batterijniveau wordt mogelijk weer correct weergegeven nadat de flitser een aantal keren is gebruikt.
- Pas nadat de flitser is uitgezet en er enkele minuten verstreken zijn, kunt u de batterijen verwijderen om ze te vervangen. Afhankelijk van het type, kunnen de batterijen heet zijn. Verwijder ze voorzichtig.
- Verwijder de batterijen en berg ze op wanneer u van plan bent om de camera geruime tijd niet te gebruiken.

Temperatuur

- De flitser mag worden gebruikt bij een temperatuur tussen 0 °C en 40 °C.
- Stel de flitser niet bloot aan extreem hoge temperaturen (bijvoorbeeld direct zonlicht in een auto) of aan een hoge luchtvochtigheid.
- Om te voorkomen dat zich condens vormt op de flitser, plaatst u deze in een gesloten plastic zak wanneer u de flitser van een koude naar een warme omgeving verplaatst. Laat de flitser opwarmen tot kamertemperatuur voordat u deze uit de zak verwijderd.
- Bij lagere temperaturen neemt de batterijcapaciteit af. Houd de camera en reservebatterijen in een warme binnenzak wanneer u fotografeert bij koud weer. Bij koud weer kan de indicator batterijen bijna leeg knipperen, zelfs wanneer er nog enige lading in de batterijen over is. Batterijen winnen weer enige capaciteit terug wanneer ze opwarmen tot de normale bedrijfstemperatuur.

Onderhoud

- Verwijder de flitser van de camera. Maak de flitser schoon met een droge, zachte doek. Als de flitser in contact is gekomen met zand, wordt het oppervlak beschadigd als u dit afveegt. Het zand moet daarom voorzichtig verwijderd worden met een blaaskwastje. Voor hardnekkige vlekken gebruikt u een doek die licht is bevochtigd met een mild schoonmaakmiddel en veegt u de flitser vervolgens droog met een droge, zachte doek. Gebruik nooit sterke oplosmiddelen, zoals thinner of benzine, omdat deze de afwerking kunnen beschadigen.
- Als er vingerafdrukken of vuil aanwezig zijn op de lens of flitslamp, raden wij u aan het vuil voorzichtig te verwijderen en de lens of flitslamp schoon te maken met een zachte doek.

Technische gegevens

Richtnummer

Normale flits (ISO100)

Handmatige flits/35mm-formaat

Stroomsterkte	Instelling flitsdekking (mm)				
	15*	24	50	70	105
1/1	9,1	19,5	24	27,5	31,5
1/2	6,4	13,8	17	19,5	22,3
1/4	4,6	9,8	12	13,8	15,8
1/8	3,2	6,9	8,5	9,7	11,1
1/16	2,3	4,9	6	6,9	7,9
1/32	1,6	3,5	4,2	4,9	5,6
1/64	1,1	2,4	3	3,4	3,9
1/128	0,6	1,7	2,1	2,4	2,8

*Als de groothoekadapter is vastgemaakt.

APS-C-formaat

Stroomsterkte	Instelling flitsdekking (mm)				
	15*	24	50	70	105
1/1	9,1	19,5	27,5	27,5	31,5
1/2	6,4	13,8	19,5	19,5	22,3
1/4	4,6	9,8	13,8	13,8	15,8
1/8	3,2	6,9	9,7	9,7	11,1
1/16	2,3	4,9	6,9	6,9	7,9
1/32	1,6	3,5	4,9	4,9	5,6
1/64	1,1	2,4	3,4	3,4	3,9
1/128	0,6	1,7	2,4	2,4	2,8

*Als de groothoekadapter is vastgemaakt.

Platte HSS-flitser (ISO100)

Handmatige flits/35mm-formaat

Sluiter tijd	Instelling flitsdekking (mm)				
	15	24	50	70	105
1/250	3,8	7,7	9,1	9,9	11,8
1/500	2,7	5,4	6,4	7	8,4
1/1000	1,9	3,8	4,6	5	5,9
1/2000	1,4	2,7	3,2	3,5	4,2
1/4000	1	1,9	2,3	2,5	3
1/8000	0,7	1,4	1,6	1,8	2,1
1/12000	0,6	1,1	1,3	1,4	1,7

APS-C-formaat

Sluiter tijd	Instelling flitsdekking (mm)				
	15	24	50	70	105
1/250	3,8	7,7	9,1	9,1	11,8
1/500	2,7	5,4	6,4	6,4	8,4
1/1000	1,9	3,8	4,6	4,6	5,9
1/2000	1,4	2,7	3,2	3,2	4,2
1/4000	1	1,9	2,3	2,3	3
1/8000	0,7	1,4	1,6	1,6	2,1
1/12000	0,6	1,1	1,3	1,3	1,7

Frequentie/Herhaling

	Alkaline	Nikkelhydride (2100 mAh)
Frequentie (s)	Ongeveer 0,1-5	Ongeveer 0,1-4
Herhaling (aantal keer)	Ongeveer 120 of meer	Ongeveer 150 of meer

- Herhaling is het geschatte aantal keren dat kan worden geflitst voordat een nieuwe batterij volledig is uitgeput.

Prestaties bij doorlopend flitsen	40 flitsen bij 5 flitsen per seconde (Normaal flitsen, sterkte 1/32, 105 mm, Ni-MH- batterijen)
Afmetingen (Ongeveer)	66 mm × 119 mm × 82 mm (b/h/d)
Gewicht (Ongeveer)	235 g (exclusief de batterijen)
Stroomvoorziening	3 V gelijkspanning
Aanbevolen batterijen	Twee LR6-alkalinebatterijen (AA-formaat) Twee oplaadbare Ni-MH-batterijen (AA-formaat)
Bijgeleverde toebehoren	Flitser (1), beschermkap van de connector (1), ministandaard (1) (opgeborgen in de draagtas), draagtas (1), handleiding en documentatie

De functies in deze gebruiksaanwijzing zijn afhankelijk van de testomstandigheden bij ons bedrijf.

Wijzigingen in ontwerp en technische gegevens voorbehouden, zonder kennisgeving.

Handelsmerk

"Multi Interface Shoe" is een handelsmerk van Sony Corporation.

Prima di utilizzare il prodotto, leggere attentamente il presente manuale e conservarlo per eventuali riferimenti futuri.

AVVERTENZA

Per ridurre il rischio di incendi o scosse elettriche,

- 1) non esporre l'apparecchio a pioggia o umidità,
- 2) non collocare sull'apparecchio oggetti contenenti liquidi, quali ad esempio vasi.

Tenere l'unità lontana dalla portata dei bambini per evitare che la ingoio.

Non esporre le batterie a fonti di calore eccessivo, quali la luce del sole, il fuoco o simili.

Rimuovere immediatamente le pile e non utilizzarle nei seguenti casi:

- se il prodotto cade o subisce un urto che causa l'esposizione delle parti interne.
- se il prodotto emette odore, calore o fumo anomali.

Non smontare il prodotto. Se un circuito ad alta tensione al relativo interno viene toccato, potrebbero verificarsi scosse elettriche.

Se utilizzate in modo improprio, le pile potrebbero surriscaldarsi o esplodere.

Utilizzare solo i tipi di pila specificati in questo manuale delle istruzioni.

Assicurarsi di non installare le pile con la polarità (+/-) invertita.

Non esporre le pile al fuoco o a temperature elevate.

Non tentare di ricaricare (ad eccezione delle pile ricaricabili), cortocircuitare o smontare le pile.

Non utilizzare contemporaneamente pile usate e nuove né tipi o marche di pila diversi.

ATTENZIONE

Durante l'uso, assicurarsi di non toccare il lampeggiatore a scarica poiché potrebbe surriscaldarsi all'attivazione del flash.

Per i clienti in Europa



Trattamento del dispositivo elettrico o elettronico a fine vita (applicabile in tutti i paesi dell'Unione Europea e in altri paesi europei con sistema di raccolta differenziata)

Questo simbolo sul prodotto o sulla confezione indica che il prodotto non deve essere considerato come un normale rifiuto domestico, ma deve invece essere consegnato ad un punto di raccolta appropriato per il riciclo di apparecchi elettrici ed elettronici.

Assicurandovi che questo prodotto sia smaltito correttamente, voi contribuirete a prevenire potenziali conseguenze negative per l'ambiente e per la salute che potrebbero altrimenti essere causate dal suo smaltimento inadeguato. Il riciclaggio dei materiali aiuta a conservare le risorse naturali. Per informazioni più dettagliate circa il riciclaggio di questo prodotto, potete contattare l'ufficio comunale, il servizio locale di smaltimento rifiuti oppure il negozio dove l'avete acquistato.

In caso di smaltimento abusivo di apparecchiature elettriche e/o elettroniche potrebbero essere applicate le sanzioni previste dalla normativa applicabile (valido solo per l'Italia).

Avviso per i clienti residenti nei paesi che applicano le direttive UE

Produttore: Sony Corporation, 1-7-1 Konan Minato-ku Tokyo, 108-0075 Giappone

Per la conformità del prodotto in ambito UE: Sony Deutschland GmbH, Hedelfinger Strasse 61, 70327 Stuttgart, Germania

Sommario

Che cosa si può fare con HVL-F32M	6
Nomi dei componenti	10

Operazioni preliminari

Inserimento delle batterie (non in dotazione)	12
Collegamento dell'unità flash	13
Accensione dell'alimentazione	15

Operazioni di base

Uso del flash	18
---------------------	----

Operazioni avanzate

Flash con dissolvenza a rimbalzo	22
Flash manuale	25
Sincronizzazione rapida (HSS)	26
Modo flash senza fili (WL)	27

Informazioni aggiuntive

Note sull'uso	36
Specifiche	39

Prima dell'uso

Questa unità flash può essere utilizzata in combinazione con le fotocamere digitali con obiettivo intercambiabile Sony, le videocamere digitali HD con obiettivo intercambiabile Sony e le fotocamere digitali Sony dotate di una comune slitta multi interfaccia.

Alcune funzioni potrebbero non essere disponibili in base al modello della fotocamera o della videocamera utilizzate.

Per informazioni dettagliate sui modelli di fotocamera/videocamera compatibili, visitare il sito web Sony della propria area, oppure rivolgersi al proprio rivenditore Sony o al centro assistenza autorizzato Sony di zona.

Consultare le istruzioni per l'uso dell'unità e far riferimento alle istruzioni per l'uso dell'apparecchio video/fotografico.

Tenere pulito il lampeggiatore a scarica. La presenza di macchie o polvere sul lampeggiatore a scarica può provocare fumo o scottature a causa del calore generato dall'uso del flash. Per la pulizia del lampeggiatore a scarica, utilizzare un panno morbido, ecc.

Sebbene il flash sia stato progettato per essere a prova di polvere e di schizzi, non è in grado di evitare completamente il contatto con polvere e schizzi.

Che cosa si può fare con HVL-F32M

Grazie a questa unità flash compatta, è possibile ottenere molti vantaggi attraverso il controllo di luci e ombre. Con questo flash, fare foto sarà ancora più piacevole.

■ Scattare una foto senza effetto occhi rossi

Quando si utilizza il flash, è possibile ridurre il fenomeno degli occhi rossi.

* È possibile configurare l'impostazione sulla fotocamera. Per informazioni particolareggiate a questo riguardo si prega di consultare le istruzioni per l'uso della fotocamera.

■ Scattare una foto con luce tenue (flash con dissolvenza a rimbalzo)

Indirizzando il flash verso il soffitto o la parete, è possibile illuminare il soggetto con luce riflessa, riducendo l'intensità delle ombre e creare una luce più tenue.

Scattare senza ombre verso il basso (flash con dissolvenza a rimbalzo) (pagina 22)

In luoghi dove le luci sono installate in alto, come i ristoranti, il flash con dissolvenza a rimbalzo può evitare l'interferenza delle ombre del fotografo o fotocamera. Grazie al flash con dissolvenza a rimbalzo, è possibile scattare meravigliose foto dall'alto.



Senza flash

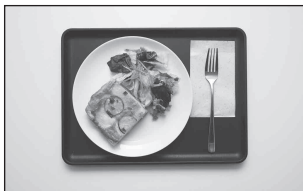

Flash con dissolvenza a rimbalzo

Rendere il soggetto più vivido (utilizzo dello specchio riflettente) (pagina 23)

Lo specchio riflettente crea un punto di luce negli occhi del soggetto e rende la figura più vivida.



Senza specchio riflettente



Con specchio riflettente

■ Scattare una foto di un soggetto nitido e di uno sfondo sfocato, anche contro luce (sincronizzazione rapida)

Grazie alla sincronizzazione rapida, è possibile scattare con un'apertura ampia, anche di giorno o in contro luce. (pagina 26)



Flash normale



Sincronizzazione rapida

* La fotocamera deve essere compatibile con la sincronizzazione rapida. Per informazioni particolareggiate a questo riguardo si prega di consultare le istruzioni per l'uso della fotocamera.

■ Riprese di un soggetto e uno sfondo nitidi, anche in condizioni di scarsa illuminazione (sincronizzazione lenta)

Con la sincronizzazione lenta, è possibile scattare una foto esponendo sia il soggetto che lo sfondo anche in condizioni di scarsa illuminazione.

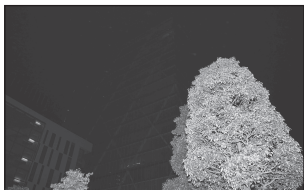

Flash normale



Sincronizzazione lenta

* L'impostazione può essere effettuata sulla fotocamera. Per informazioni particolareggiate a questo riguardo si prega di consultare le istruzioni per l'uso della fotocamera.

■ Scattare una foto con motion blur (sincronizzazione tendina posteriore)

Quando una fotocamera è impostata sulla sincronizzazione della tendina posteriore, il flash scatta poco prima della chiusura dell'otturatore. Motion blur consente di mostrare che il soggetto, come ad esempio un'automobile, era in movimento.

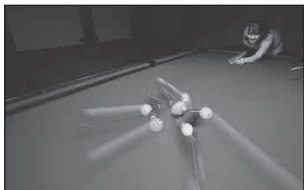

Flash normale

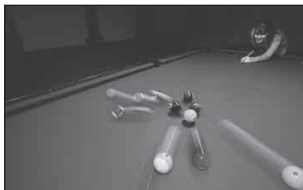

Sincronizzazione tendina posteriore

* È possibile configurare sulla fotocamera l'impostazione della funzione. Per informazioni particolareggiate a questo riguardo si prega di consultare le istruzioni per l'uso della fotocamera.

■ Scattare una foto con ombreggiatura controllata (flash senza fili, flash remoto)

Usando più unità flash (questo flash e il flash incorporato della fotocamera o un altro flash) e l'illuminazione da più angolazioni, è possibile controllare l'intensità e la collocazione delle ombre. (pagina 27)



Flash normale



Flash remoto

■ Riprese di un soggetto che riflette la luce (flash manuale)

Regolando l'intensità del flash, è possibile riprendere un soggetto che riflette la luce, come vetro o metallo. (pagina 25)

■ Riprese di un soggetto molto vicino

Per garantire un'illuminazione accurata, è possibile riprendere un soggetto a una distanza compresa tra 0,7 m e 1,0 m dalla fotocamera ruotando il flash verso il basso. (pagina 23)

Nomi dei componenti

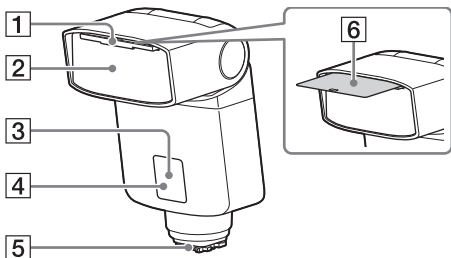

Le cifre tra parentesi indicano i numeri delle pagine in cui è possibile trovare una descrizione.

- 1 Adattatore grandangolare integrato (20)
- 2 Lampeggiatore a scarica
- 3 Ricevitore del segnale di controllo senza fili (31)
- 4 Indicatore di flash pronto (31)
- 5 Piedino multi interfaccia (13)
- 6 Specchio riflettente (23)

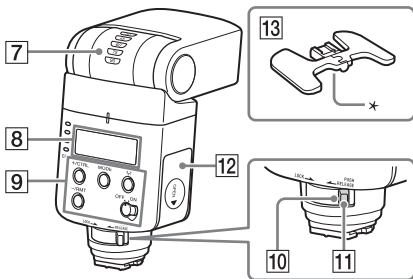

- 7 Indicatore della dissolvenza a rimbalzo (angolo superiore/inferiore) (22)
- 8 Pannello LCD (11)
- 9 Pannello di controllo (11)
- 10 Leva di blocco (13)
- 11 Pulsante di rilascio (13)
- 12 Coperchio dello scomparto batterie (12)
- 13 Minisupporto (29)
* Foro di attacco per treppiede

Pannello di controllo

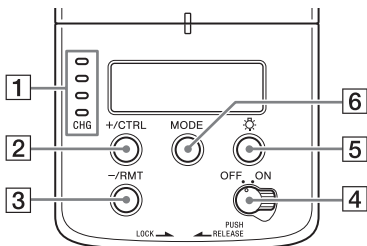

- 1 Indicatore di avanzamento della carica (16)
- 2 Pulsante +/CTRL (25, 34)
- 3 Pulsante -/RMT (25, 31)
- 4 Interruttore di alimentazione (15)
- 5 Pulsante illuminatore LCD
Consente di accendere o spegnere la luce del pannello LCD.
- 6 Pulsante MODE (18, 34)

Pannello LCD

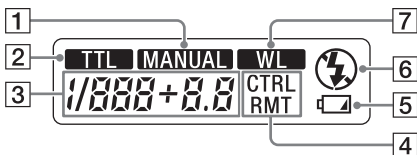

- 1 Indicatore flash manuale (19, 25)
- 2 Indicatore flash TTL (18, 19)
- 3 Indicatore livello di intensità (25)
- 4 Indicatore controller senza fili/remoto (31, 33)
- 5 Indicatore del livello di carica della batteria basso (16)
- 6 Indicatore modalità flash disattivato (18)
- 7 Indicatore flash senza fili (27)

Inserimento delle batterie (non in dotazione)

1 Aprire il coperchio dello scomparto batterie come indicato.

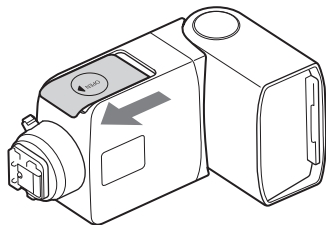

2 Inserire le batterie nello scomparto batterie come illustrato sul coperchio dello scomparto batterie.

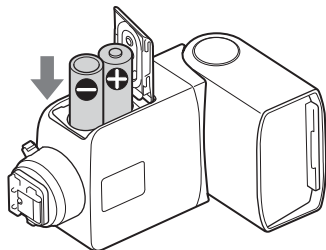

HVL-F32M può essere alimentato da:

- Due batterie alcaline LR6 (formato AA)
- Due batterie al nichel-idruro (Ni-MH) ricaricabili formato AA*

Verificare sempre che le batterie ricaricabili al nichel-idruro siano caricate nell'unità di carica specificata.

Per chiudere il coperchio dello scomparto batterie, seguire la procedura inversa di quando lo si apre.

Collegamento dell'unità flash

1 Spegner l'unità flash.

Se il flash integrato della fotocamera sporge, abbassarlo prima di collegare l'unità flash.

2 Rimuovere il cappuccio protettivo dal terminale del piedino multi interfaccia dell'unità flash e rimuovere il cappuccio della slitta dalla fotocamera.

3 Ruotare la leva di blocco verso [RELEASE] tenendo premuto il tasto di rilascio.

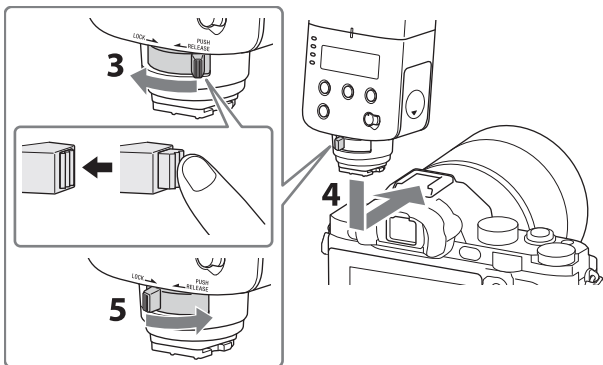

4 Inserire saldamente il piedino multi interfaccia a fondo nella slitta multi interfaccia della fotocamera in direzione della freccia.

5 Ruotare con fermezza la leva di blocco verso [LOCK] per fissare l'unità flash.

- Quando si collega l'unità a una fotocamera dotata di slitta portaccessori con blocco automatico, utilizzare l'adattatore per slitta di contatto (ADP-AMA) (non in dotazione).

Rimozione dell'unità flash dalla fotocamera

Ruotare la leva di blocco verso [RELEASE], tenendo premuto il pulsante di rilascio, quindi far scorrere l'unità flash in avanti.

- Quando non si utilizza l'unità flash, riposizionare il cappuccio protettivo nel terminale del piedino multi interfaccia.

Accensione dell'alimentazione

Impostare l'interruttore POWER su ON.

Quando viene attivata l'alimentazione dell'unità flash, il pannello LCD si accende.

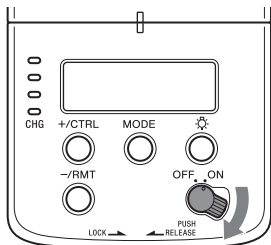

Modalità di risparmio energetico

L'unità flash si spegne se rimane inutilizzata per 3 minuti, quando la si utilizza da sola o collegata a una fotocamera in modalità di risparmio energetico.

- Durante la fotografia con flash senza fili (pagina 27), l'unità flash passa alla modalità di risparmio energetico dopo 60 minuti.
- L'unità flash passa automaticamente alla modalità di risparmio energetico quando l'interruttore di alimentazione della fotocamera* è impostato su OFF.

* Fatta eccezione per il modello DSLR-A100

Controllo delle batterie

Sul pannello LCD viene visualizzato l'indicatore del livello di carica della batteria bassa, quando il livello di carica delle batterie è basso.



☐ lampeggiante

Si consiglia la sostituzione delle batterie.

L'unità flash può essere utilizzata anche in questa situazione.

Solo ☐ lampeggiante

Non è possibile utilizzare il flash.

Inserire le nuove batterie.



Indicatore di avanzamento della carica

Il colore dell'indicatore di avanzamento della carica indica lo stato di carica per il funzionamento del flash.

- Verde Completamente carica
- Giallo Carica a circa il 75%
- Arancione Carica a circa il 50%
- Rosso Carica a circa il 25%

Se scattata prima del completamento della carica, la foto sarà sottosposta a causa della mancanza di luminescenza.

Note sull'uso continuo del flash

Se l'unità flash viene utilizzata ripetutamente in un breve periodo, il circuito di sicurezza integrato potrebbe limitare gli scatti di flash e aumentare l'intervallo tra un flash e l'altro.

Se la temperatura interna aumenta eccessivamente, l'indicatore di avanzamento della carica lampeggia in rosso e il flash non potrà essere utilizzato per un po'. In tal caso, spegnere l'unità flash per circa 10 minuti per farla raffreddare.

- Fare attenzione durante l'estrazione delle batterie, in quanto potrebbero essersi surriscaldate in seguito a un utilizzo continuo del flash.

Uso del flash

Informazioni sulla modalità flash

La modalità flash cambia premendo il pulsante MODE.

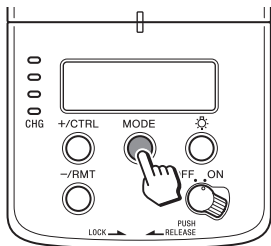

- Modalità flash TTL
L'unità flash misura la luce del soggetto che viene riflessa attraverso l'obiettivo, quindi regola automaticamente l'intensità del flash.
* TTL = through the lens, attraverso l'obiettivo
- Modalità flash manuale (pagina 25)
È possibile regolare l'intensità del flash per offrire un'intensità fissa del flash.
- Modalità flash senza fili
Impostare questa modalità per fotografare con il flash senza fili.
-  Modalità flash disattivato
L'unità flash non si attiva.

Uso del flash

1 Premere il pulsante MODE per selezionare la modalità del flash.

Ad esempio, viene selezionata la modalità del flash TTL.



2 Premere il pulsante dell'otturatore per scattare una foto.

Quando l'indicatore verde di avanzamento della carica si illumina, il flash è pronto a scattare.

Dopo lo scatto, quando si ottiene l'esposizione corretta, l'indicatore di avanzamento della carica lampeggia in verde.

- Sulla fotocamera è possibile impostare la modalità di flash automatico o flash di riempimento.

- Quando si utilizza l'unità flash con l'autoscatto, premere il pulsante dell'otturatore dopo che l'indicatore verde di avanzamento della carica si illumina.

Bilanciamento automatico del bianco con le informazioni di temperatura del colore

Il bilanciamento del bianco viene regolato automaticamente dalla fotocamera (fatta eccezione per il modello DSLR-A100) in base alle informazioni della temperatura colore quando l'unità flash scatta.

- Il bilanciamento automatico del bianco funziona quando si collega l'unità flash alla fotocamera e si utilizza la modalità flash TTL sull'unità flash.
- Questa funzione non è attiva durante la fotografia con flash manuale (pagina 25). Regolare manualmente il bilanciamento del bianco sulla fotocamera.

Modalità flash TTL*

La modalità flash manuale offre un'intensità fissa del flash indipendentemente dalla luminosità del soggetto e dall'impostazione della fotocamera. La modalità flash TTL misura la luce del soggetto che viene riflessa attraverso l'obiettivo. L'esposimetro TTL è dotato anche di una funzione P-TTL che aggiunge il flash preliminare all'esposimetro TTL e la funzione esposimetro ADI che aggiunge i dati relativi alla distanza all'esposimetro P-TTL. L'unità flash definisce tutti gli esposimetri P-TTL e l'esposimetro ADI come modalità flash TTL e **TTL** viene visualizzato sul pannello LCD.

*TTL = attraverso l'obiettivo

- L'esposimetro ADI è presente in combinazione con un obiettivo dotato di codificatore della distanza integrato. Prima di utilizzare la funzione di esposimetro ADI, verificare che l'obiettivo sia dotato di un codificatore della distanza integrato facendo riferimento alle istruzioni di funzionamento in dotazione con l'obiettivo.

Controllo automatico di copertura del flash (zoom automatico)

Questa unità flash offre una copertura del flash ottimale da 24 mm a 105 mm, in base alla dimensione del sensore immagine (formato APS-C/ formato 35 mm) della fotocamera e una lunghezza focale dell'obiettivo.

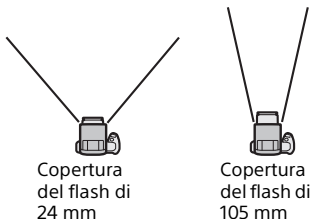

- Quando viene utilizzato un obiettivo con lunghezza focale inferiore ai 24 mm e con zoom automatico, [TTL] e [MANUAL] lampeggiano sul pannello LCD. In tal caso, si consiglia l'utilizzo di un adattatore grandangolare integrato per evitare uno scurimento dei margini dell'immagine.

Adattatore grandangolare integrato (angolazione dello zoom di 15 mm)

Estraendo l'adattatore grandangolare integrato si estende la copertura del flash per includere le lunghezze focali da 15 mm a un massimo di 24 mm.

- 1 **Estrarre delicatamente l'adattatore grandangolare.**

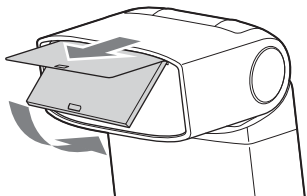

2 Riposizionare solo lo specchio riflettente.

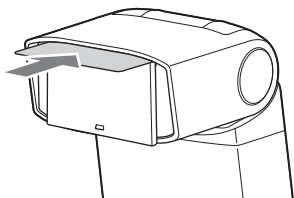

Quando si sostituisce l'adattatore grandangolare, spingerlo saldamente fino in fondo.

- Non estrarre o torcere forzatamente l'adattatore grandangolare. Tale operazione può danneggiare l'adattatore grandangolare.
- Riposizionare l'adattatore grandangolare e lo specchio riflettente all'interno della testa del flash quando l'unità flash è riposta nella custodia in dotazione.

Copertura del flash e lunghezza focale

Quanto superiore è la lunghezza focale dell'obiettivo di una fotocamera, tanto più un soggetto può essere fotografato in lontananza con una ripresa a figura intera; si riduce però la copertura dell'area. Al contrario, con un valore di lunghezza focale inferiore, i soggetti che si trovano a una distanza ravvicinata possono essere fotografati con una copertura maggiore. La copertura del flash è l'area che può essere coperta in maniera uniforme dalla luce del flash all'intensità impostata o a un'intensità maggiore, la cui unità di misura è l'angolo. In questo modo, la copertura del flash con cui è possibile scattare foto è data dalla lunghezza focale.

Avendo determinato la copertura del flash in base alla lunghezza focale, la copertura del flash può essere espressa come misura per la lunghezza focale.

Flash con dissolvenza a rimbalzo

Puntando l'unità flash verso il soffitto, è possibile illuminare il soggetto con luce riflessa, riducendo l'intensità delle ombre e producendo una luce più tenue sullo schermo.

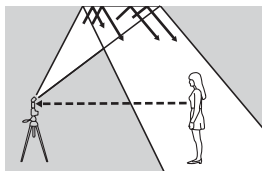

La sincronizzazione rapida si disattiverà durante l'uso del flash con dissolvenza a rimbalzo.

1 Ruotare l'unità flash verso l'alto, verso sinistra o verso destra.

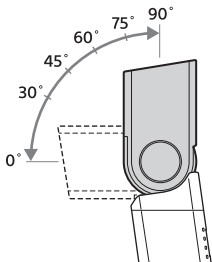

Lunghezza focale dell'obiettivo	Angolazione della dissolvenza a rimbalzo
Minimo 70 mm	30°, 45°
28 mm - 70 mm	60°
Massimo 28 mm	75°, 90°

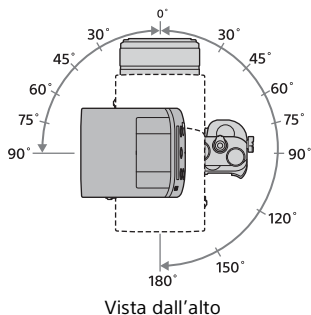

2 Premere il tasto MODE per visualizzare [TTL] sul pannello LCD.

3 Premere il pulsante dell'otturatore per scattare una foto.

Utilizzo dello specchio riflettente

Lo specchio riflettente crea un punto di luce negli occhi del soggetto e rende la figura più vivida.

1 Estrarre delicatamente l'adattatore grandangolare.

Anche lo specchio riflettente viene estratto. Reinserire solo l'adattatore grandangolare.

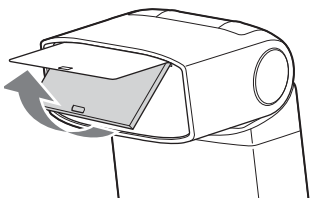

2 Ruotare l'unità flash di 90° verso l'alto.

3 Premere il tasto MODE per visualizzare [TTL] sul pannello LCD.

4 Premere il pulsante dell'otturatore per scattare una foto.

Riprese ravvicinate

Per un'illuminazione corretta, inclinare il flash leggermente verso il basso per fotografare soggetti posti a una distanza tra 0,7 m e 1,0 m dalla fotocamera.

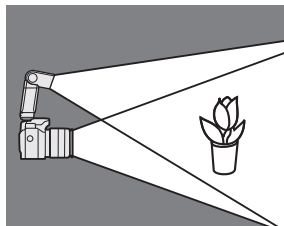

1 Ruotare l'unità flash di 8° verso il basso.

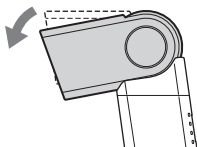

2 Premere il tasto MODE per visualizzare [TTL] sul pannello LCD.

- Quando le riprese avvengono a una distanza inferiore a 0,7 m, usare un flash remoto, un doppio flash macro o un flash anulare.
- Gli obiettivi con focali lunghe possono bloccare la luce del flash.

Flash manuale

Il flash manuale fornisce un'intensità fissa, indipendentemente dalla luminosità del soggetto e dall'impostazione della fotocamera.

1 Impostare la fotocamera sulla modalità M (Manuale).

2 Premere il tasto **MODE** per visualizzare [MANUAL] sullo schermo LCD.



3 Premere il tasto **+ / CTRL** o il tasto **- / RMT** per selezionare il livello di intensità.

- Il livello di intensità può essere impostato da 1/1 (massimo) a 128 (minimo).

- L'intervallo del livello di intensità (ad es. 1/1 → 1/2) corrisponde all'intervallo dell'apertura (ad es. F4 → 5,6).

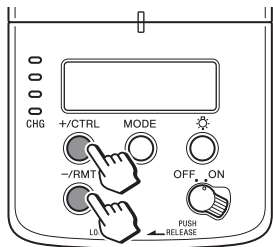

4 Premere il pulsante dell'otturatore per scattare una foto.

Sincronizzazione rapida (HSS)

La sincronizzazione di apertura consente di scattare fotografie con flash tramite un'apertura elevata, lasciando lo sfondo fuori dalla messa a fuoco per evidenziare il soggetto ripreso.



Sincronizzazione rapida



Flash normale

- Con la sincronizzazione rapida, il flash si attiva ripetutamente a intervalli brevi, come se la luce fosse continua, il che permette di scattare fotografie con flash utilizzando l'otturatore rapido.
- La sincronizzazione rapida consente di fotografare con il flash con un'apertura ampia, anche di giorno o contro luce.

Velocità di sincronizzazione del flash

La fotografia con il flash è spesso associata alla massima velocità dell'otturatore, denominata velocità di sincronizzazione del flash. Questa limitazione non riguarda le fotocamere che supportano la ripresa con sincronizzazione rapida (HSS), poiché consentono di scattare fotografie con il flash in base alla velocità massima dell'otturatore della fotocamera.

Modo flash senza fili (WL)

Nel modo flash senza fili, è possibile separare l'unità flash dalla fotocamera e utilizzarla

[A] Utilizzo del flash HVL-F32M separato dalla fotocamera (flash remoto) (pagina 31)

[B] Utilizzo del flash HVL-F32M collegato alla fotocamera come il controller (pagina 33)

Gamma del flash senza fili

Il flash senza fili richiede 2 unità flash (include il flash integrato della fotocamera). Quando il flash collegato o quello integrato si attiva, si innesca il funzionamento dell'unità flash remoto. Durante il posizionamento della fotocamera, del flash e del soggetto, attenersi alla procedura riportata di seguito.

- Posizionare il flash remoto entro l'area della figura riportata di seguito.

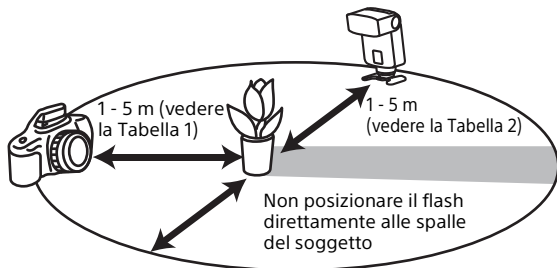

Posizionare la fotocamera e l'unità flash in un raggio da 1 a 5 metri dal soggetto

- Non è possibile utilizzare un esposimetro o un misuratore del colore nel modo flash senza fili, poiché il flash preliminare viene attivato.
- Nella modalità flash senza fili, la copertura del flash per questa unità flash viene impostata automaticamente su 24 mm.

- È possibile usare come controller il flash integrato della fotocamera con montaggio ad A, oppure il flash HVL-F20M, HVL-F32M, HVL-F43M o HVL-F60M.
- I flash HVL-F32M, HVL-F43M, HVL-F60M, ecc., possono essere utilizzati come unità flash remote.
- È possibile utilizzare diversi flash remoti contemporaneamente.
- Se si utilizza l'accessorio (venduto separatamente) per l'unità flash, è possibile utilizzare il cavo dedicato per posizionare l'unità flash e la fotocamera separatamente.
- L'unità flash non è compatibile con diversi flash senza fili con controllo del rapporto di illuminazione.
- Il canale senza fili di questa unità è fissato sul canale-1.

Distanza per la fotografia con flash senza fili

Tabella 1 Distanza fotocamera-soggetto

Velocità otturatore	Tutte le velocità otturatore
Diaframma	
2,8	1,4 - 5
4	1 - 5
5,6	1 - 5

Unità: m

Tabella 2 Distanza HVL-F32M-soggetto

Velocità otturatore Diaframma	Velocità di sincroniz- zazione o inferiore	1/250 sec	1/500 sec	1/1000 sec	1/2000 sec
2,8	1 - 5	1 - 2,7	1 - 1,9	1 - 1,4	-
4	1 - 4,9	1 - 1,9	1 - 1,4	-	-
5,6	1 - 3,5	1 - 1,4	-	-	-

Unità: m

- Le distanze indicate nella tabella in alto presuppongono l'uso di un ISO 100. Se viene utilizzato un ISO 400, le distanze devono essere moltiplicate per due (con un limite di 5 m).

Installazione del minisupporto in dotazione

Utilizzare il minisupporto in dotazione quando l'unità flash non viene installata sulla fotocamera.

1 Aprire il minisupporto in dotazione.

All'acquisto, il minisupporto è posto nella custodia di trasporto.

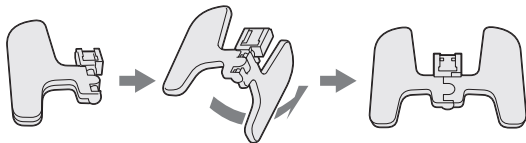

2 Rimuovere il cappuccio protettivo dal terminale del piedino multi interfaccia dell'unità flash.

3 Ruotare la leva di blocco verso [RELEASE] tenendo premuto il tasto di rilascio.

4 Inserire saldamente il piedino multi interfaccia a fondo nel minisupporto in direzione della freccia.

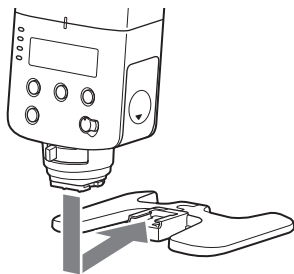

5 Ruotare la leva di blocco verso [LOCK] per fissare l'unità flash al minisupporto.

- Vedere pagina 13 sul funzionamento del pulsante di sblocco e la leva di blocco.
- È possibile installare l'unità flash su un treppiede utilizzando il foro di applicazione del treppiede sotto il minisupporto. Utilizzare il tipo di treppiede dotato di vite più piccola di 5,5 mm. Infatti, i treppiedi dotati di vite superiore a 5,5 mm non sono in grado di fissare saldamente il minisupporto, che potrebbe danneggiarsi.

- Se il minisupporto si separa, ricollegare le parti agganciandole all'alberino.

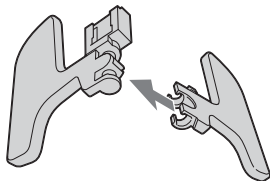

[A] Utilizzo del flash HVL-F32M separato dalla fotocamera (flash remoto)

Usare il flash integrato della fotocamera o un'altra unità flash collegata come controller per attivare il flash HVL-F32M.

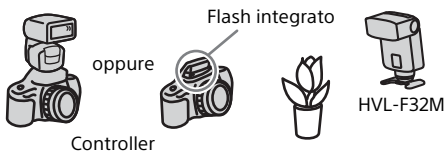

- 1 Collegare questa unità flash alla fotocamera e accendere l'unità flash e la fotocamera.**

2 Impostare la fotocamera sulla modalità flash senza fili, quindi confermare che [WL] sia visualizzato sul pannello LCD dell'unità flash.

Per dettagli sul metodo di configurazione della fotocamera, fare riferimento alle istruzioni di funzionamento della fotocamera.

3 Rimuovere l'unità flash dalla fotocamera, quindi collegare il minisupporto all'unità flash. (pagina 29)

4 Verificare che il flash integrato sia completamente carico, oppure collegare un'altra unità flash alla fotocamera.

- Controllare che sul pannello LCD dell'unità venga visualizzato [RMT]. Se viene visualizzato [CTRL], premere il tasto -/RMT per visualizzare [RMT].
- Controllare che l'unità flash montata sulla fotocamera sia impostata come controller. Per ulteriori informazioni, consultare le istruzioni per l'uso dell'unità flash.

5 Posizionare la fotocamera e l'unità flash. (pagina 27)

6 Verificare che il flash integrato o l'unità flash collegata alla fotocamera e questa unità flash, siano completamente cariche.

Quando l'indicatore di avanzamento della carica si illumina in verde, l'unità flash è pronta a scattare. Inoltre, l'indicatore di flash pronto all'uso sulla parte anteriore dell'unità flash lampeggia nel modo flash senza fili.

7 Premere il pulsante dell'otturatore per scattare una foto.

- Per informazioni sul flash di prova, fare riferimento alle istruzioni di utilizzo della fotocamera.
 - Se il flash di prova non funziona, modificare la posizione della fotocamera, dell'unità flash o del soggetto oppure puntare il ricevitore del segnale di controllo senza fili verso la fotocamera.
- È possibile usare come controller il flash integrato della fotocamera con montaggio ad A, oppure il flash HVL-F20M, HVL-F32M, HVL-F43M o HVL-F60M.

[B] Utilizzo del flash HVL-F32M collegato alla fotocamera come il controller

È possibile collegare l'unità flash alla fotocamera per utilizzarla come controller. Attivando il flash sull'unità, si attiverà anche ogni altra unità flash separata dalla fotocamera (flash remoto).



1 Collegare l'unità flash alla fotocamera, quindi accendere la fotocamera, l'unità flash e il flash remoto.

2 Impostare la fotocamera, l'unità flash e il flash remoto.

Impostazione fotocamera:

1 Impostare la fotocamera sul flash senza fili.

Per informazioni particolareggiate, si prega di consultare le istruzioni per l'uso fornite con la fotocamera.

Impostazione di questa unità flash:

Impostare l'unità flash come controller.

1 Premere ripetutamente il tasto MODE per visualizzare [WL] sul pannello LCD.



- 2 Premere il tasto +/CTRL per visualizzare [CTRL] sul pannello LCD.**

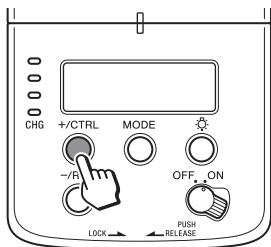

Impostazione del flash remoto:

- 1 Impostare il flash remoto sulla modalità remota senza fili.**

Per informazioni particolareggiate, si prega di consultare le istruzioni per l'uso fornite con il flash remoto. Quando il flash HVL-F32M viene utilizzato come flash remoto, consultare pagina 31.

3 Posizionare la fotocamera e il flash remoto.

- 4 Premere il pulsante dell'otturatore per scattare una foto.**

- Per informazioni sul flash di prova, fare riferimento alle istruzioni di utilizzo della fotocamera.
- Se il flash di prova non funziona, modificare la posizione della fotocamera, dell'unità flash o del soggetto oppure puntare il ricevitore del segnale di controllo senza fili verso la fotocamera.

Note sull'uso

Non posizionare l'unità flash nelle posizioni di seguito riportate

Sia che l'unità flash sia in uso o meno, non posizionarla nei luoghi riportati di seguito. In caso contrario potrebbe cessare di funzionare regolarmente:

- In luoghi esposti alla luce solare diretta, ad esempio sul cruscotto di un veicolo, oppure nelle immediate vicinanze di sorgenti di calore, come un termosifone, ove potrebbe deformarsi o guastarsi.
- In presenza di forti vibrazioni
- In presenza di forti campi elettromagnetici
- Vicino alla sabbia
L'unità deve essere protetta dalla sabbia e dalla polvere, in particolare nelle zone marine o in altre zone sabbiose, oppure ove si potrebbero formare accumuli di polvere. Queste condizioni potrebbero infatti divenire causa di malfunzionamenti.

Durante le riprese

- L'unità flash genera un fascio di luce molto potente, pertanto non deve essere puntata direttamente davanti agli occhi.

- Non usare il flash per 20 volte consecutive o in rapida successione, al fine di evitare il riscaldamento e il danneggiamento della fotocamera e dell'unità flash. (40 volte consecutive, se il livello della potenza è pari a 1/32).

Se il flash viene usato in rapida successione per il numero di volte massimo consentito, smettere di usare il flash e farlo raffreddare per almeno 10 minuti.

- Non riporre l'unità flash con la fotocamera collegata in borse o simili. Tale operazione può provocare un malfunzionamento dell'unità flash o della fotocamera.
- Non trasportare l'unità flash con la fotocamera applicata. Potrebbe provocare un malfunzionamento.
- Non attivare il flash in prossimità di persone mentre si ruota il lampeggiatore a scarica nel corso di riprese con la funzione di dissolvenza a rimbalzo. Il fascio luminoso del flash può danneggiare la vista o il forte calore del

lampeggiatore a scarica può causare bruciature.

- Durante la rotazione del lampeggiatore a scarica, fare attenzione a non incastrare le dita nella parte rotante. Si potrebbero subire lesioni.
- Questa fotocamera è pensata per essere resistente alla polvere e all'umidità, ma non è resistente all'acqua o agli schizzi.
- Quando si chiude lo scomparto batterie, premerlo saldamente in sede facendolo scivolare fino in fondo. Fare attenzione a non ferirsi le dita incastrandole nello scomparto batterie mentre questo viene chiuso.

Batterie

- Il livello della batteria visualizzato sul pannello LCD può risultare inferiore rispetto alla capacità attuale della batteria a causa delle condizioni di temperatura e conservazione. Il livello della batteria visualizzato può essere riportato al valore corretto dopo aver usato il flash alcune volte.

- Le batterie al nichel-metallo idruro possono scaricarsi improvvisamente. Se l'indicatore del livello di carica della batteria bassa inizia a lampeggiare o non è più possibile utilizzare il flash durante le riprese, sostituire o ricaricare le batterie.
- Non utilizzare batterie agli ioni di litio, poiché un uso ripetuto del flash surriscalderebbe le batterie e il flash non scatterebbe più.
- La frequenza del flash e il numero di scatti fornito da batterie nuove variano rispetto ai valori indicati nella tabella, in base al tempo trascorso dalla produzione delle batterie.
- Quando si sostituiscono le batterie, rimuovere le batterie solo dopo lo spegnimento e attendere alcuni minuti. In base al tipo di batteria, queste potrebbero surriscaldarsi. Rimuoverle con cautela.
- Se non si intende usare la fotocamera per diverso tempo, rimuovere e conservare le batterie.

Temperatura

- L'unità flash può essere utilizzata a temperature comprese tra gli 0 °C e i 40 °C.
- Non esporre l'unità flash a temperature estremamente elevate (ad esempio alla luce solare diretta all'interno di un veicolo) o a umidità elevata.
- Per evitare la formazione di condensa sul flash, riporlo in un sacchetto di plastica sigillato quando lo si sposta da un ambiente freddo a uno caldo. Lasciare che raggiunga la temperatura della stanza prima di estrarlo dal sacchetto.
- La capacità della batteria diminuisce a basse temperature. Quando si effettuano riprese in un luogo freddo, tenere la fotocamera e le batterie di ricambio in una tasca interna calda. In presenza di temperature basse, è possibile che l'indicatore del livello di carica della batteria bassa lampeggi anche se le batterie dispongono ancora di una certa quantità di energia. Una volta riportate alla normale temperatura di utilizzo, le batterie riacquisiranno parte della relativa capacità.

Manutenzione

- Rimuovere l'unità dalla fotocamera. Pulire il flash con un panno morbido e asciutto. Se il flash è entrato in contatto con la sabbia, la strofinatura potrebbe danneggiarne la superficie, pulire delicatamente soffiando dell'aria. In caso di macchie ostinate, usare un panno leggermente inumidito in acqua o acqua tiepida, quindi pulire l'unità con un panno morbido e asciutto. Non usare mai solventi aggressivi, come diluenti o benzina in quanto la finitura superficiale potrebbe rovinarsi.
- Se sull'obiettivo o sul lampeggiatore a scarica si depositano detriti o impronte, si consiglia di rimuovere delicatamente i detriti, quindi pulire l'obiettivo o il lampeggiatore a scarica con un panno morbido.

Specifiche

Numero guida

Flash normale (ISO100)

Flash manuale/formato da 35 mm

Livello alimentazione	Impostazione di copertura del flash (mm)				
	15*	24	50	70	105
1/1	9,1	19,5	24	27,5	31,5
1/2	6,4	13,8	17	19,5	22,3
1/4	4,6	9,8	12	13,8	15,8
1/8	3,2	6,9	8,5	9,7	11,1
1/16	2,3	4,9	6	6,9	7,9
1/32	1,6	3,5	4,2	4,9	5,6
1/64	1,1	2,4	3	3,4	3,9
1/128	0,6	1,7	2,1	2,4	2,8

*Quando è collegato l'adattatore grandangolare.

Formato APS-C

Livello alimentazione	Impostazione di copertura del flash (mm)				
	15*	24	50	70	105
1/1	9,1	19,5	27,5	27,5	31,5
1/2	6,4	13,8	19,5	19,5	22,3
1/4	4,6	9,8	13,8	13,8	15,8
1/8	3,2	6,9	9,7	9,7	11,1
1/16	2,3	4,9	6,9	6,9	7,9
1/32	1,6	3,5	4,9	4,9	5,6
1/64	1,1	2,4	3,4	3,4	3,9
1/128	0,6	1,7	2,4	2,4	2,8

*Quando è collegato l'adattatore grandangolare.

Flash piatto HSS (ISO100)

Flash manuale/formato da 35 mm

Velocità otturatore	Impostazione di copertura del flash (mm)				
	15	24	50	70	105
1/250	3,8	7,7	9,1	9,9	11,8
1/500	2,7	5,4	6,4	7	8,4
1/1000	1,9	3,8	4,6	5	5,9
1/2000	1,4	2,7	3,2	3,5	4,2
1/4000	1	1,9	2,3	2,5	3
1/8000	0,7	1,4	1,6	1,8	2,1
1/12000	0,6	1,1	1,3	1,4	1,7

Formato APS-C

Velocità otturatore	Impostazione di copertura del flash (mm)				
	15	24	50	70	105
1/250	3,8	7,7	9,1	9,1	11,8
1/500	2,7	5,4	6,4	6,4	8,4
1/1000	1,9	3,8	4,6	4,6	5,9
1/2000	1,4	2,7	3,2	3,2	4,2
1/4000	1	1,9	2,3	2,3	3
1/8000	0,7	1,4	1,6	1,6	2,1
1/12000	0,6	1,1	1,3	1,3	1,7

Frequenza/Ripetizione

	Alcalinità	Nichel idruro (2100 mAh)
Frequenza (sec)	Circa 0,1 - 5	Circa 0,1 - 4
Ripetizione (volte)	Circa 120 o più	Circa 150 o più

- Per ripetizione si intende il numero approssimativo di utilizzi possibili prima che una nuova batteria sia completamente scarica.

Prestazioni continue del flash	40 flash a 5 flash al secondo (flash normale, livello di illuminazione 1/32, 105 mm, batteria al nichel-metallo idruro)
Dimensioni (circa)	66 mm × 119 mm × 82 mm (l/a/p)
Peso (circa)	235 g (batterie escluse)
Requisiti di alimentazione	CC 3 V
Batterie consigliate	Due batterie alcaline LR6 (formato AA) Due batterie ricaricabili al nichel-metallo idruro formato AA
Accessori inclusi	Unità flash (1), coperchio di protezione del connettore (1), minisupporto (posto nella custodia di trasporto) (1), custodia di trasporto (1), Corredo di documentazione stampata

Le funzioni incluse nelle presenti istruzioni di funzionamento dipendono dalle condizioni di test della nostra azienda.

Disegno e caratteristiche tecniche sono soggetti a modifiche senza preavviso.

Marchi di fabbrica

“Multi Interface Shoe” è un marchio di Sony Corporation.

Español

Antes de utilizar el producto, lea cuidadosamente este manual y consérvelo para futuras referencias.

POR FAVOR LEA DETALLADAMENTE ESTE MANUAL DE INSTRUCCIONES ANTES DE CONECTAR Y OPERAR ESTE EQUIPO.

RECUERDE QUE UN MAL USO DE SU APARATO PODRÍA ANULAR LA GARANTÍA.

ADVERTENCIA

Para reducir el riesgo de incendios o descargas eléctricas,

1) no exponga la unidad a la lluvia o la humedad.

2) no coloque sobre el aparato objetos que contengan líquidos como, por ejemplo, jarrones.

Mantenga fuera del alcance de niños para evitar su tragado accidental.

No exponga las pilas a fuentes de calor excesivo, como la luz solar directa, el fuego o similares.

Extraiga inmediatamente las pilas y deje de utilizar la unidad en los siguientes casos:

- si el producto se cae o sufre un impacto tras el que el interior del mismo queda al descubierto.
- si el producto desprende un olor raro, calor o humo.

No desmonte el producto, ya que podría producirse una descarga eléctrica si se toca un circuito de alto voltaje del interior del producto.

Es posible que las pilas se calienten o exploten debido a un uso incorrecto.

Utilice únicamente las pilas especificadas en este manual de instrucciones.

No instale las pilas con la polaridad (+/-) invertida.

No exponga las pilas al fuego o a altas temperaturas.

No intente recargar (excepto las pilas recargables), desmontar ni provocar cortocircuitos en las mismas.

No mezcle pilas de tipos, marcas o antigüedad diferentes.

PRECAUCIÓN

No toque el tubo del flash durante el funcionamiento, ya que podría calentarse al dispararse el flash.

Para los clientes en Europa



Tratamiento de los equipos eléctricos y electrónicos al final de su vida útil (aplicable en la Unión Europea y en países europeos con sistemas de tratamiento selectivo de residuos)

Este símbolo en el equipo o en su embalaje indica que el presente producto no puede ser tratado como residuos doméstico normal. Debe entregarse en el correspondiente punto de recogida de equipos eléctricos y electrónicos. Al asegurarse de que este producto se desecha correctamente, usted ayuda a prevenir las consecuencias potencialmente negativas para el medio ambiente y la salud humana que podrían derivarse de la incorrecta manipulación en el momento de deshacerse de este producto. El reciclaje de materiales ayuda a conservar los recursos naturales. Para recibir información detallada sobre el reciclaje de este producto, póngase en contacto con el ayuntamiento, el punto de recogida más cercano o el establecimiento donde ha adquirido el producto.

Aviso para los clientes de países en los que se aplican las directivas de la UE

Fabricante: Sony Corporation, 1-7-1 Konan Minato-ku Tokyo, 108-0075 Japón

Para la conformidad del producto en la UE: Sony Deutschland GmbH, Hedelfinger Strasse 61, 70327 Stuttgart, Alemania

Índice

Lo que puede hacer con la HVL-F32M	6
Nombres de las partes	10

Preparativos

Inserción de las pilas (no suministradas)	12
Montaje de la unidad de flash	14
Conexión de la alimentación	16

Información básica

Uso del flash	19
---------------------	----

Operaciones avanzadas

Flash de rebote	23
Flash manual	26
Sincronización a alta velocidad (HSS)	27
Modo de flash inalámbrico (WL)	28

Información adicional

Notas sobre la utilización	37
Especificaciones	40

Antes de la utilización

Esta unidad flash puede utilizarse en combinación con cámaras digitales de objetivo intercambiable Sony, videocámaras digitales HD de objetivo intercambiable Sony y cámaras fotográficas digitales Sony que posean una zapata de interfaz múltiple convencional.

Algunas funciones pueden no funcionar dependiendo del modelo de su cámara o videocámara.

Con respecto a los detalles sobre los modelos de cámaras compatibles con esta unidad de flash, visite el sitio web de Sony de su área, o póngase en contacto con su proveedor Sony o con el centro de servicio local autorizado por Sony.

Consulte el manual de instrucciones de esta unidad y refiérase al manual de instrucciones de su cámara.

Mantenga limpio el tubo de flash. La suciedad, el polvo, etc., en el tubo de flash pueden ocasionar humo u olor a chamuscado al utilizar el flash. Para limpiar el tubo de flash, utilice un paño suave.

Aunque esta unidad flash está diseñada para ofrecer resistencia al polvo y las salpicaduras, no se pueden excluir completamente los efectos del polvo o las salpicaduras.

Lo que puede hacer con la HVL-F32M

Con esta unidad flash compacta, podrá obtener numerosas ventajas, gracias al control de las luces y sombras. Este flash le permitirá disfrutar más de la fotografía.

■ Fotografías sin efecto de ojos rojos

Puede reducir el fenómeno de los ojos rojos utilizando el flash.

* Este ajuste se puede configurar en la cámara. Con respecto a los detalles, consulte el manual de instrucciones de su cámara.

■ Fotografías con luz tenue (flash de rebote)

Orientando la unidad de flash hacia el techo o una pared puede iluminar el sujeto con luz reflejada, reduciendo la intensidad de las sombras y produciendo una luz más tenue.

Toma sin dejar sombras (flash de rebote) (página 23)

En lugares donde las luces están instaladas en el techo, como por ejemplo en restaurantes, el flash de rebote puede evitar que se proyecte la sombra del fotógrafo o la cámara. Con el flash de rebote podrá realizar fotos de calidad desde arriba.



Sin flash

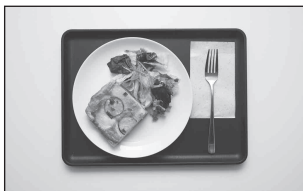

Flash de rebote

Hacer que el sujeto parezca más vibrante (mediante la lámina de rebote) (página 24)

La lámina de rebote realza los ojos del sujeto y su imagen fotografiada resulta más viva.



Sin la lámina de rebote



Con la lámina de rebote

■ Fotografías de sujetos nítidos y fondos borrosos, incluso a contraluz (sincronización a alta velocidad)

Con la sincronización a alta velocidad, podrá realizar fotos con gran apertura incluso a plena luz del día o a contraluz. (página 27)



Flash normal



Sincronización a alta velocidad

* La cámara debe ser compatible con la sincronización a alta velocidad. Con respecto a los detalles, consulte el manual de instrucciones de su cámara.

■ Fotografías de sujetos con fondo nítido, incluso en un lugar con poca luz (sincronización lenta)

Con la sincronización lenta, puede tomar una foto exponiendo tanto el sujeto como el fondo, incluso en condiciones de iluminación escasa.



Flash normal



Sincronización lenta

* Este ajuste se puede realizar en la cámara. Con respecto a los detalles, consulte el manual de instrucciones de su cámara.

■ Fotografías con desenfoque de movimiento (sincronización de cortina trasera)

Cuando la cámara está ajustada en sincronización de cortina trasera, el flash se dispara justo antes de que se cierre el obturador. El desenfoque de movimiento le permite mostrar que el sujeto, como por ejemplo un coche, estaba en movimiento.

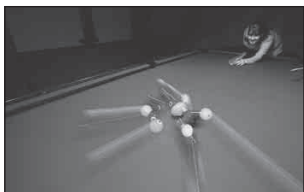

Flash normal



Sincronización de cortina trasera

* Este ajuste de la función se puede configurar en la cámara. Con respecto a los detalles, consulte el manual de instrucciones de su cámara.

■ Fotografías con sombreado controlado (flash inalámbrico, flash fuera de la cámara)

Utilizando varias unidades de flash (esta unidad y el flash integrado de la cámara, o bien otra unidad de flash) e iluminando desde varios ángulos es posible controlar la intensidad y ubicación de las sombras.

(página 28)



Flash normal



Flash fuera de cámara

■ Fotografías de motivos que reflejan la luz (flash manual)

Ajustando la intensidad del flash puede tomar fotos de un objeto que refleja la luz, como un cristal o metal. (página 26)

■ Fotografías de motivos muy próximos

Girando esta unidad de flash hacia abajo podrá tomar una foto de un motivo situado a una distancia entre 0,7 m y 1,0 m de la cámara para asegurar una iluminación adecuada. (página 24)

Nombres de las partes

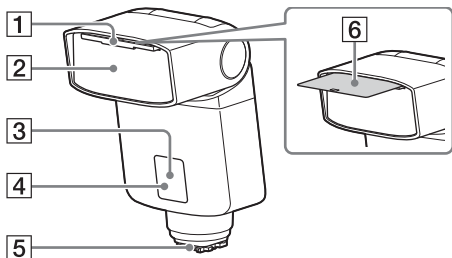

Las cifras entre paréntesis son los números de las páginas donde se puede leer la descripción.

- 1** Panel de gran angular integrado (21)
- 2** Tubo de flash
- 3** Receptor de señal de control inalámbrica (32)
- 4** Indicador de flash listo (32)
- 5** Pata de interfaz múltiple (14)
- 6** Lámina de rebote (24)

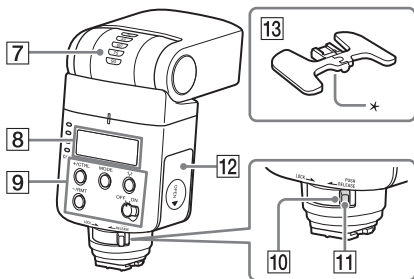

- 7** Indicador de rebote (ángulo superior/inferior) (23)
 - 8** Panel LCD (11)
 - 9** Panel de control (11)
 - 10** Palanca de bloqueo (14)
 - 11** Botón de liberación (14)
 - 12** Tapa del compartimiento de pilas (12)
 - 13** Minisoyporte (30)
- * Orificio para el montaje del trípode

Panel de control

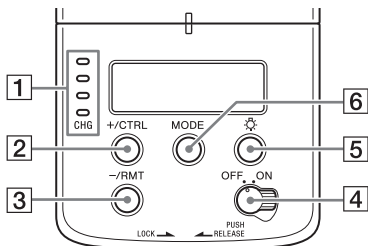

- 1 Indicador de progreso de carga (17)
- 2 Botón +/CTRL (26, 35)
- 3 Botón -/RMT (26, 32)
- 4 Interruptor de alimentación (16)
- 5 Botón de iluminación de LCD
Enciende o apaga la iluminación del panel LCD.
- 6 Botón MODE (19, 35)

Panel LCD

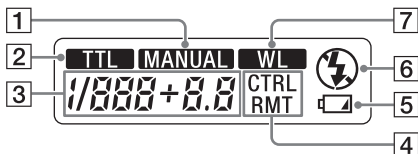

- 1 Indicador de flash manual (20, 26)
- 2 Indicador de flash TTL (19, 20)
- 3 Indicador de nivel de potencia (26)
- 4 Indicador de controlador/remoto inalámbrico (32, 34)
- 5 Indicador de batería baja (17)
- 6 Indicador de modo de flash desactivado (19)
- 7 Indicador de flash inalámbrico (28)

Inserción de las pilas (no suministradas)

- 1 Abra la puerta del compartimiento de pilas tal como se muestra en el diagrama.**

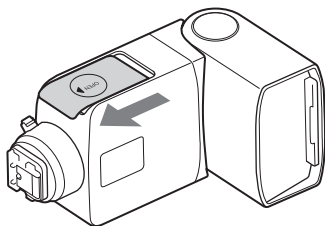

- 2 Inserte las pilas en el compartimiento de pilas tal como se muestra en la puerta del compartimiento de pilas.**

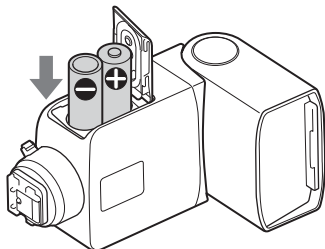

La HVL-F32M se puede alimentar por:

- Dos pilas alcalinas LR6 (tamaño AA)
- Dos pilas de hidruro de níquel-metal (Ni-MH) recargables de tamaño AA*

Asegúrese de cargar siempre las pilas de hidruro de níquel-metal recargables en la unidad de carga especificada.

Para cerrar la tapa del compartimiento de pilas, siga el procedimiento inverso al realizado para abrirla.

Montaje de la unidad de flash

1 Desconecte la alimentación de la unidad de flash.

Si el flash integrado de la cámara sobresale de esta, bájelo antes de conectar la unidad de flash.

2 Retire la tapa protectora del terminal de la pata de interfaz múltiple de la unidad de flash y retire la zapata de la cámara.

3 Gire la palanca de bloqueo hacia [RELEASE] mientras presiona el botón de liberación.

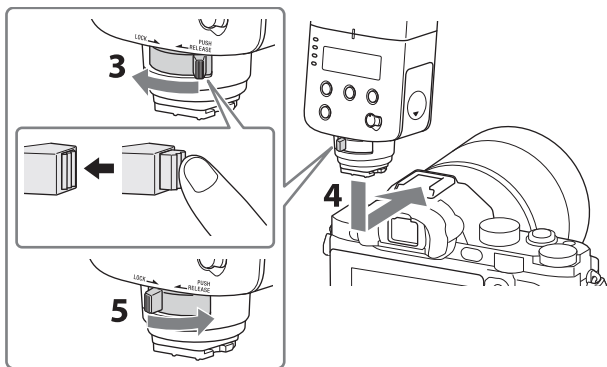

4 Inserte firmemente la pata de interfaz múltiple hasta el tope en la zapata de interfaz múltiple de la cámara en el sentido de la flecha.

5 Gire firmemente la palanca de bloqueo hacia [LOCK] para fijar la unidad de flash.

- Cuando fije esta unidad a una cámara que posea una zapata de accesorios de bloqueo automático, utilice el adaptador de zapata (ADP-AMA) (no suministrado).

Extracción de la unidad de flash de la cámara

Gire la palanca de bloqueo hacia [RELEASE] mientras presiona el botón de liberación y deslice la unidad de flash hacia delante.

- Cuando no utilice la unidad de flash, vuelva a colocar la tapa protectora en el terminal de la pata de interfaz múltiple.

Conexión de la alimentación

Ajuste el interruptor POWER en ON.

Cuando la alimentación de la unidad de flash está conectada, el panel LCD se ilumina.

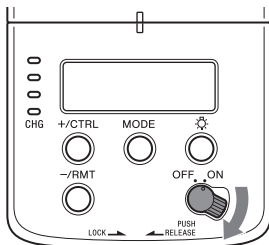

Modo de ahorro de energía

La unidad de flash se apagará si no se acciona durante 3 minutos cuando se usa por sí sola o conectada a una cámara que está en modo de ahorro de energía.

- Durante la toma de fotografías con flash inalámbrico (página 28), la unidad de flash cambia al modo de ahorro de energía al cabo de 60 minutos.
- La unidad de flash cambia automáticamente al modo de ahorro de energía cuando se pone el interruptor de alimentación de la cámara* en OFF.

* Excepto en DSLR-A100

Comprobación de las pilas

El indicador de batería baja aparece en el panel LCD cuando las pilas están bajas.



- parpadeando
 Se recomienda cambiar las pilas. Incluso en esta situación, aún podrá utilizar la unidad de flash.
- Parpadeo de solamente
 El flash no se puede usar. Inserte nuevas pilas.

Indicador de progreso de carga

El color del indicador de progreso de carga muestra el estado de carga para el funcionamiento del flash.

- Verde Totalmente cargada
- Amarillo Cargada en un 75%
- Naranja Cargada en un 50%
- Rojo Cargada en un 25%

La foto estará subexpuesta por la falta de luminiscencia si se realiza antes de que se complete la carga.

Nota acerca del uso continuo del flash

Si utiliza la unidad de flash de forma continuada durante un intervalo corto, el circuito de seguridad integrado podría limitar los destellos del flash que se disparan y aumentar el intervalo entre cada destello del flash.

Si la temperatura interna se eleva demasiado, el indicador de carga parpadeará en rojo y no podrá utilizar la unidad de flash durante un tiempo. En este caso, apague la unidad de flash durante unos 10 minutos para que se enfríe.

- Tenga cuidado cuando extraiga las baterías, ya que pueden estar calientes después de un uso continuado del flash.

Uso del flash

Acerca del modo de flash

El modo de flash cambia al pulsar el botón MODE.

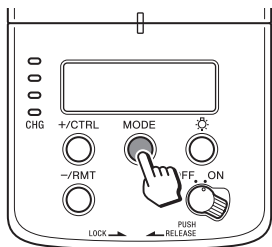

- **Modo de flash TTL**
La unidad de flash mide la luz del objeto que se refleja a través del objetivo y ajusta la intensidad del flash automáticamente.
* TTL = through the lens (a través del objetivo)
- **Modo de flash manual** (página 26)
Puede ajustar la intensidad del flash para proporcionar la intensidad de flash fijada.
- **Modo de flash inalámbrico**
Ajuste este modo para la toma de fotografías con flash inalámbrico.
-  **Modo de flash desactivado**

La unidad de flash no se dispara.

Uso del flash

- 1 Presione el botón MODE para seleccionar el modo de flash.**

Como ejemplo, se selecciona el modo de flash TTL.



- 2 Presione el disparador para tomar una foto.**

Cuando se ilumine el indicador verde de progreso de carga, el flash está listo para dispararse. Después del disparo, el indicador de progreso de carga parpadea en color verde cuando se obtiene la exposición adecuada.

- El modo de flash de relleno o el modo de flash automático se pueden ajustar en la cámara.

- Si utiliza la unidad de flash con temporizador, presione el disparador cuando el indicador verde de progreso de carga se ilumine.

Ajuste automático del balance de blancos con información de temperatura del color

El balance de blancos lo ajusta automáticamente la cámara (excepto la DSLR-A100) a partir de la información de la temperatura de color cuando se dispara la unidad de flash.

- El ajuste automático del balance de blancos funciona cuando se conecta la unidad de flash a la cámara y se utiliza el modo de flash TTL en la unidad de flash.
- Esta función no funciona al realizar fotografías en modo de flash manual (página 26). Ajuste el balance de blancos manualmente en la cámara.

Modo de flash TTL*

El modo de flash manual proporciona una intensidad de flash fijada con independencia del brillo del motivo y del ajuste de la cámara. El modo de flash TTL mide la luz del motivo que se refleja a través del objetivo. La medición TTL tiene también una función de medición P-TTL, que añade un flash previo a la medición TTL, y una función de medición ADI, que añade datos de distancia a la medición P-TTL. Esta unidad de flash define todas las mediciones P-TTL y ADI como modo de flash TTL y se visualiza **TTL** en el panel LCD.

*TTL = through the lens (a través del objetivo)

- La medición ADI es posible en combinación con un objetivo con codificador de distancia integrado. Antes de usar la función de medición ADI, compruebe si el objetivo tiene un codificador de distancia integrado, consultando las especificaciones del manual de instrucciones suministrado para su objetivo.

Control automático de la cobertura del flash (zoom automático)

La unidad de flash proporciona una cobertura de flash óptima de 24 mm a 105 mm, de acuerdo con el tamaño del sensor de imagen (formato APS-C/formato 35 mm) de la cámara y una distancia focal del objetivo.

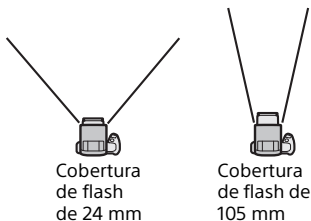

- Cuando se utiliza un objetivo que tiene una distancia focal de menos de 24 mm con zoom automático, [TTL] y [MANUAL] parpadean en el panel LCD. En tal caso, se recomienda utilizar el panel panorámico integrado para evitar el oscurecimiento en la periferia de la imagen.

Panel de gran angular integrado (ángulo de zoom de 15 mm)

Extendiendo el panel de gran angular integrado se amplía la cobertura de flash para incluir distancias focales de 15 mm hasta 24 mm.

- 1 Tire del panel de gran angular con suavidad.

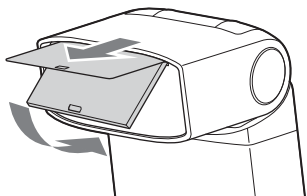

2 Empuje hacia atrás la lámina de rebote solamente.

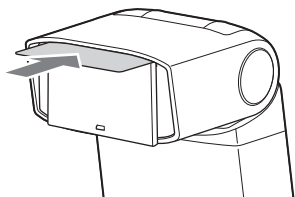

Cuando sustituya el panel de gran angular, empujelo firmemente hasta el fondo.

- No estire ni gire el panel de gran angular con fuerza. Podría ocasionar daños en el panel.
- Empuje hacia atrás el panel de gran angular y la lámina de rebote hacia dentro del cabezal del flash cuando vaya a guardar la unidad de flash en la funda de transporte suministrada.

Cobertura de flash y distancia focal

Cuanto más grande es la distancia focal del objetivo de una cámara, más lejos del sujeto puede estar el fotógrafo a la hora de tomar la foto del conjunto, pero el área que se puede cubrir resulta menor. De forma inversa, con una distancia focal menor, los motivos se pueden fotografiar con una cobertura más amplia. La cobertura de flash es el área en que la luz del flash, a una determinada intensidad, puede cubrir de forma uniforme el motivo, y se expresa como un ángulo. La cobertura a la que se puede fotografiar viene determinada por la distancia focal. Determinando la cobertura del flash de acuerdo con la distancia focal, se puede expresar la cobertura del flash como la magnitud de la distancia focal.

Flash de rebote

Orientando la unidad de flash hacia el techo puede iluminar el motivo con luz reflejada, reduciendo la intensidad de las sombras y produciendo una luz más tenue en la pantalla.

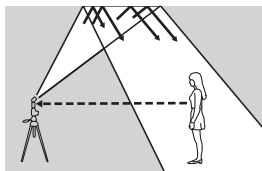

La sincronización a alta velocidad se desactivará cuando se utilice el flash de rebote.

- 1 Gire la unidad de flash hacia arriba o a la izquierda y la derecha.**

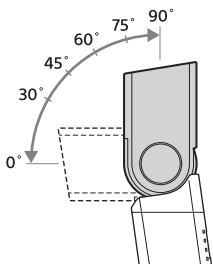

Distancia focal del objetivo	Ángulo de rebote
70 mm mínimo	30°, 45°
28 mm - 70 mm	60°
28 mm máximo	75°, 90°

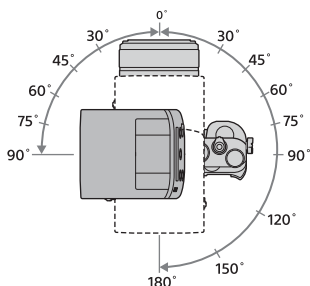

Vista desde arriba

- 2 Presione el botón MODE hasta visualizar [TTL] en el panel LCD.**
- 3 Presione el disparador para tomar una foto.**

Uso de la lámina de rebote

La lámina de rebote realza los ojos del sujeto y su imagen fotografiada resulta más viva.

1 Tire del panel de gran angular con suavidad.

La lámina de rebote también sale hacia fuera. Empuje hacia atrás el panel de gran angular solamente.

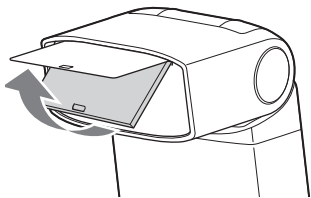

2 Gire la unidad de flash 90° hacia arriba.

3 Presione el botón **MODE** hasta visualizar **[TTL]** en el panel LCD.

4 Presione el disparador para tomar una foto.

Fotografías de primeros planos

Incline ligeramente el flash hacia abajo al fotografiar objetos situados a una distancia entre 0,7 m y 1,0 m de la cámara para asegurar una iluminación adecuada.

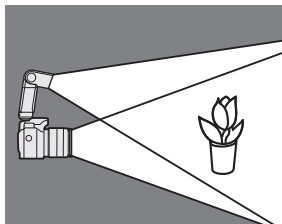

-
- 1 Gire la unidad de flash 8° hacia abajo.**

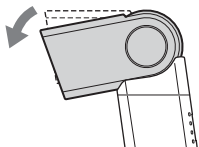

-
- 2 Presione el botón MODE hasta visualizar [TTL] en el panel LCD.**

- Al fotografiar a una distancia inferior a 0,7 m, utilice un flash fuera de la cámara, un flash macro doble o una lámpara anular.
- Los objetivos con una distancia focal larga pueden obstruir la luz del flash.

Flash manual

El flash manual proporciona una intensidad de flash fijada con independencia del brillo del motivo y del ajuste de la cámara.

1 Ajuste la cámara en modo M (manual).

2 Presione el botón **MODE** para visualizar **[MANUAL]** en el panel LCD.



3 Presione el botón **+ / CTRL** o el botón **- / RMT** para seleccionar el nivel de potencia.

- El nivel de potencia se puede ajustar entre 1/1 (máximo) y 128 (mínimo).
- El rango de nivel de potencia (p. ej. 1/1 → 1/2) corresponde al rango de apertura (p. ej. F4 → 5,6).

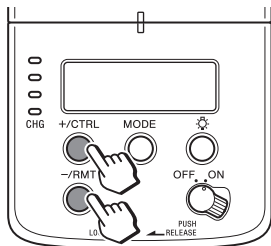

4 Presione el disparador para tomar una foto.

Sincronización a alta velocidad (HSS)

La sincronización a alta velocidad permite realizar fotografías con flash con una amplia apertura, dejando el fondo desenfocado y acentuando el motivo en primer plano.



Sincronización a alta velocidad



Flash normal

- En la sincronización a alta velocidad, el flash se dispara varias veces a intervalos cortos como si se tomaran imágenes con luz continua, lo que permite realizar fotografías con flash con un obturador de alta velocidad.
- La sincronización a alta velocidad permite tomar fotos con una amplia apertura, incluso a plena luz del día o a contraluz.

Velocidad de sincronización del flash

La fotografía con flash se asocia generalmente con una velocidad máxima del obturador, que se conoce como velocidad de sincronización del flash. Esta restricción no se aplica a las cámaras diseñadas para la fotografía con sincronización a alta velocidad (HSS), ya que permiten tomar fotos con flash a la velocidad máxima del obturador de la cámara.

Modo de flash inalámbrico (WL)

En el modo de flash inalámbrico, puede separar la unidad de flash de la cámara y utilizarlo

[A] Utilización el HVL-F32M independiente de la cámara (flash fuera de cámara) (página 32)

[B] Utilización el HVL-F32M acoplado a la cámara como controlador (página 34)

Rango de flash inalámbrico

El flash inalámbrico requiere 2 unidades de flash (incluido el flash integrado de la cámara). Cuando el flash conectado o integrado se dispara, desencadena la activación de la unidad de flash fuera de la cámara. Siga estos pasos para situar la cámara, el flash y el motivo.

- Sitúe el flash fuera de la cámara dentro del círculo del diagrama siguiente.

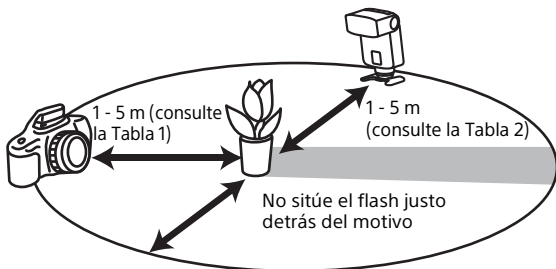

Sitúe la cámara y la unidad de flash a un radio de 1 m a 5 m del motivo

- En el modo de flash inalámbrico no puede utilizar un fotómetro o colorímetro porque se dispara el flash previo.
- En el modo de flash inalámbrico, la cobertura del flash de esta unidad de flash se ajusta automáticamente en 24 mm.

- El flash integrado de la cámara montada en A o el HVL-F20M, HVL-F32M, HVL-F43M o HVL-F60M se pueden usar como controlador.
- El HVL-F32M, HVL-F43M, HVL-F60M, etc. se pueden usar como unidad de flash fuera de la cámara.
- Puede utilizar varios flashes fuera de la cámara al mismo tiempo.
- Si utiliza el accesorio (vendido aparte) para la unidad de flash, puede usar el cable designado para ubicar la unidad de flash y la cámara por separado.
- Esta unidad de flash no es compatible con el uso de varios flashes inalámbricos con control de la relación de iluminación.
- El canal inalámbrico de esta unidad es fijo en el canal-1.

Distancia para fotografías con flash inalámbrico

Tabla 1 Distancia cámara-motivo

Velocidad de obturación Apertura	Todas las velocidades de obturación
2,8	1,4 - 5
4	1 - 5
5,6	1 - 5

Unidades: m

Table 2 Distancia HVL-F32M-sujeto

Velocidad del obturador \ Apertura	Velocidad de sincronización o más lenta	1/250 s	1/500 s	1/1000 s	1/2000 s
2,8	1 - 5	1 - 2,7	1 - 1,9	1 - 1,4	-
4	1 - 4,9	1 - 1,9	1 - 1,4	-	-
5,6	1 - 3,5	1 - 1,4	-	-	-

Unidades: m

- Las distancias de la tabla anterior se entienden con el uso de ISO 100. Si se usa ISO 400, las distancias deben multiplicarse por un factor de dos (asumiendo un límite de 5 m).

Montaje del minisoporte suministrado

Utilice el minisoporte suministrado cuando la unidad de flash esté separada de la cámara.

1 Abra el minisoporte suministrado.

El minisoporte se almacena en la funda de transporte en el momento de la compra.

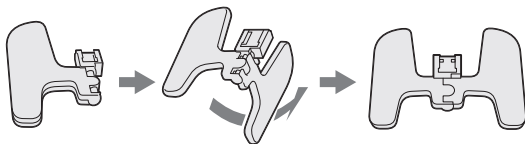

-
- 2 Retire la tapa protectora del terminal de la pata de interfaz múltiple de la unidad de flash.
 - 3 Gire la palanca de bloqueo hacia [RELEASE] mientras presiona el botón de liberación.
 - 4 Inserte firmemente la pata de interfaz múltiple hasta el tope en el minisoporte en el sentido de la flecha.
-

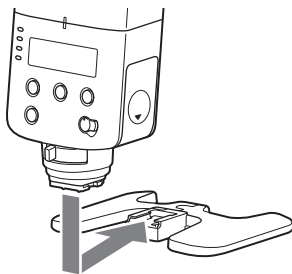

-
- 5 Gire la palanca de bloqueo hacia [LOCK] para fijar la unidad de flash al minisoporte.
-

- Consulte el funcionamiento del botón de liberación y la palanca de bloqueo en la página 14.
- Puede unir la unidad de flash a un trípode por medio del orificio para montaje de trípode de debajo del minisoporte. Utilice el trípode equipado con el tornillo de menos de 5,5 mm. Puesto que el trípode equipado con el tornillo de más de 5,5 mm no puede sujetar firmemente el minisoporte, el minisoporte podría dañarse.

- Cuando el minisoporte esté dividido, coloque la parte del eje en la otra parte.

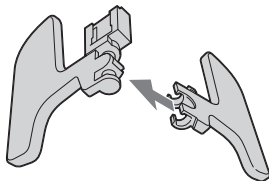

[A] Utilización el HVL-F32M independiente de la cámara (flash fuera de cámara)

Utilice el flash integrado de la cámara u otra unidad de flash instalada como controlador para disparar el HVL-F32M.

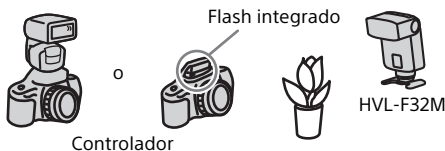

- 1 Conecte esta unidad de flash a la cámara y encienda la alimentación de esta unidad de flash y de la cámara.**

2 Ajuste la cámara en modo de flash inalámbrico y compruebe que se visualiza [WL] en el panel LCD de esta unidad de flash.

Para obtener información detallada sobre el método de ajuste de la cámara, consulte el manual de instrucciones de la cámara.

3 Desmonte esta unidad de flash de la cámara y monte el minisoporte a esta unidad de flash. (página 30)

4 Asegúrese de que el flash integrado esté totalmente cargado o coloque otra unidad de flash en la cámara.

- Confirme que se visualiza [RMT] en el panel LCD de esta unidad. Si se visualiza [CTRL], presione el botón -/RMT para que se visualice [RMT].
- Confirme que la unidad de flash que está acoplada a la cámara esté ajustada como controlador. Si desea obtener información detallada, consulte el manual de instrucciones de la unidad de flash.

5 Sitúe la cámara y esta unidad de flash. (página 28)

6 Confirme que el flash integrado o la unidad de flash que está montada en la cámara y esta unidad de flash estén completamente cargados.

Cuando se ilumine el indicador de progreso de carga en color verde, este flash está listo para dispararse. Al mismo tiempo, el indicador de flash listo situado en la parte frontal de esta unidad de flash parpadea para indicar que está en modo de flash inalámbrico.

7 Presione el disparador para tomar una foto.

- Para obtener información sobre el flash de prueba, consulte el manual de instrucciones de su cámara.
 - Si esta unidad de flash no se dispara, cambie la posición de la cámara, esta unidad de flash o el motivo, u oriente el receptor de la señal de control inalámbrica hacia la cámara.
-

- El flash integrado de la cámara montada en A o el HVL-F20M, HVL-F32M, HVL-F43M o HVL-F60M se pueden usar como controlador.

[B] Utilización el HVL-F32M acoplado a la cámara como controlador

Puede montar esta unidad de flash en la cámara para utilizarla como controlador. Al disparar el flash de esta unidad se disparará cualquier otra unidad de flash fuera de cámara.



1 Conecte esta unidad de flash a la cámara y encienda la alimentación la cámara, de esta unidad de flash y del flash fuera de cámara.

2 Ajuste la cámara, su unidad de flash y el flash fuera de cámara.

Ajuste de la cámara:

1 Ajuste la cámara en modo de flash inalámbrico.

Para obtener información detallada, consulte el manual de instrucciones suministrado con su cámara.

Ajuste de esta unidad de flash:

Ajuste la unidad de flash como controlador.

- 1 Presione el botón **MODE** repetidamente hasta que aparezca **[WL]** en el panel LCD.



- 2 Presione el botón **+ / CTRL** hasta que se visualice **[CTRL]** en el panel LCD.

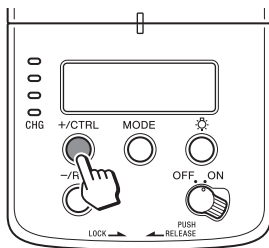

Ajuste del flash fuera de cámara:

1 Ajuste el flash fuera de cámara en modo remoto inalámbrico.

Para obtener información detallada, consulte el manual de instrucciones suministrado con el flash independiente. Si el HVL-F32M se utiliza como flash independiente, consulte la página 32.

3 Sitúe la cámara y el flash fuera de cámara.

4 Presione el disparador para tomar una foto.

- Para obtener información sobre el flash de prueba, consulte el manual de instrucciones de su cámara.
 - Si esta unidad de flash no se dispara, cambie la posición de la cámara, esta unidad de flash o el motivo, u oriente el receptor de la señal de control inalámbrica hacia la cámara.
-

Notas sobre la utilización

No coloque esta unidad flash en los lugares siguientes

Independientemente de si va a utilizar o guardar esta unidad flash, no la coloque en ninguno de los lugares siguientes. Si lo hiciese, podría provocar un mal funcionamiento.

- El colocar esta unidad de flash en lugares sometidos a la luz solar directa como sobre paneles de instrumentos o cerca de un aparato de calefacción podría causar su deformación o mal funcionamiento.
- Lugares con vibración excesiva
- Lugares sometidos a electromagnetismo excesivo
- Lugares con excesiva arena
En lugares tales como la costa o donde puedan producirse nubes de polvo, proteja la unidad contra la arena y el polvo.
Esto podría provocar un mal funcionamiento.

Al disparar

- Esta unidad de flash genera una luz potente, por lo que no debe usarse directamente delante de los ojos.

- No utilice el flash 20 veces seguidas o en una sucesión rápida, para evitar el calentamiento y la degradación de la cámara y la unidad de flash. (Si el nivel de potencia es 1/32, 40 veces seguidas.)

Deje de usar la unidad de flash y déjela enfriar durante 10 minutos como mínimo si se utiliza el flash el número máximo de veces de forma sucesiva.

- No introduzca la cámara dentro de una bolsa de transporte o similar mientras está conectada la unidad de flash conectada, ya que podría provocar un mal funcionamiento de la unidad o la cámara.
- No transporte la cámara con la unidad de flash conectada. Esto podría ocasionar un mal funcionamiento.
- No utilice el flash cerca de personas cuando gire el tubo de flash al realizar fotografías en modo de rebote. La luz del flash puede ser dañina para los ojos y el tubo del flash puede ocasionar quemaduras.

- Al girar el tubo del flash, tenga cuidado de no atraparse los dedos en la parte que gira. Podría sufrir lesiones.
- Esta cámara está diseñada para ser resistente al polvo y la humedad, pero no es impermeable ni está totalmente protegida contra salpicaduras.
- Al cerrar la tapa del compartimiento de las pilas, presione firmemente mientras la desliza hasta el final. Tenga cuidado de no atraparse los dedos en la tapa del compartimiento de las pilas al cerrarla.
- Las pilas de hidruro de níquel-metal pueden perder potencia repentinamente. Si el indicador de batería baja empieza a parpadear o el flash no se puede usar para tomar fotos, cambie o recargue las pilas.
- No utilice pilas de iones de litio porque el uso repetido del flash calienta las pilas y el flash no funcionaría.
- La frecuencia de flash y el número de flashes que proporcionan las pilas nuevas pueden ser diferentes de los valores mostrados en la tabla, en función del tiempo que haya transcurrido desde la fabricación de las pilas.

Pilas

- El nivel de batería que se visualiza en el panel LCD puede ser inferior a la capacidad real de las pilas, debido a la temperatura y las condiciones de almacenamiento. El nivel de batería que se muestra se puede restaurar al valor correcto después de haber usado el flash algunas veces.
- Apague siempre la alimentación antes de retirar las pilas, y espere unos minutos antes de cambiarlas. Algunas pilas, dependiendo de su tipo, podrían calentarse. Extráigalas cuidadosamente.
- Cuando no vaya a utilizar la cámara durante mucho tiempo, retire las pilas y guárdelas.

Temperatura

- La unidad de flash se puede utilizar en un rango de temperaturas de 0 °C a 40 °C.

- No exponga esta unidad de flash a temperaturas extremadamente altas (p. ej., a la luz solar directa en el interior de un vehículo) ni a gran humedad.
- Para evitar que se forme condensación en el flash, póngala en una bolsa de plástico cerrada herméticamente cuando vaya a cambiarla de un entorno frío a un entorno cálido. Deje que se atempere al nuevo ambiente antes de sacarla de la bolsa.
- La capacidad de las pilas disminuye a temperaturas muy bajas. Guarde la cámara y las pilas de repuesto en un bolsillo interior caliente cuando vaya a utilizarlas en un clima frío. En climas fríos, el indicador de batería baja puede parpadear antes de que se agoten completamente las pilas. Las pilas recuperarán parte de su capacidad al calentarse a la temperatura normal de funcionamiento.

Mantenimiento

- Desmonte la unidad de la cámara. Limpie el flash con un paño suave y seco. Si el flash ha estado en contacto con arena, al limpiarlo se puede dañar la superficie, por lo que debe limpiarse con cuidado utilizando un soplador. En caso de manchas resistentes, utilice un paño ligeramente humedecido en agua fría o tibia y después frote la unidad con un paño suave y seco. No utilice nunca disolventes fuertes, como diluyente de pintura o bencina, ya que estos productos dañan el acabado de la superficie.
- Si hay huellas dactilares o polvo en el objetivo o el tubo del flash, se recomienda retirarlos suavemente y después limpiar el objetivo o el tubo del flash con un paño suave.

Especificaciones

Número de guía

Flash normal (ISO100)

Flash manual/formato de 35 mm

Nivel de potencia	Ajuste de cobertura de flash (mm)				
	15*	24	50	70	105
1/1	9,1	19,5	24	27,5	31,5
1/2	6,4	13,8	17	19,5	22,3
1/4	4,6	9,8	12	13,8	15,8
1/8	3,2	6,9	8,5	9,7	11,1
1/16	2,3	4,9	6	6,9	7,9
1/32	1,6	3,5	4,2	4,9	5,6
1/64	1,1	2,4	3	3,4	3,9
1/128	0,6	1,7	2,1	2,4	2,8

*Con el panel de gran angular.

Formato APS-C

Nivel de potencia	Ajuste de cobertura de flash (mm)				
	15*	24	50	70	105
1/1	9,1	19,5	27,5	27,5	31,5
1/2	6,4	13,8	19,5	19,5	22,3
1/4	4,6	9,8	13,8	13,8	15,8
1/8	3,2	6,9	9,7	9,7	11,1
1/16	2,3	4,9	6,9	6,9	7,9
1/32	1,6	3,5	4,9	4,9	5,6
1/64	1,1	2,4	3,4	3,4	3,9
1/128	0,6	1,7	2,4	2,4	2,8

*Con el panel de gran angular.

Flash plano HSS (ISO100)

Flash manual/formato de 35 mm

Velocidad de obturación	Ajuste de cobertura de flash (mm)				
	15	24	50	70	105
1/250	3,8	7,7	9,1	9,9	11,8
1/500	2,7	5,4	6,4	7	8,4
1/1000	1,9	3,8	4,6	5	5,9
1/2000	1,4	2,7	3,2	3,5	4,2
1/4000	1	1,9	2,3	2,5	3
1/8000	0,7	1,4	1,6	1,8	2,1
1/12000	0,6	1,1	1,3	1,4	1,7

Formato APS-C

Velocidad de obturación	Ajuste de cobertura de flash (mm)				
	15	24	50	70	105
1/250	3,8	7,7	9,1	9,1	11,8
1/500	2,7	5,4	6,4	6,4	8,4
1/1000	1,9	3,8	4,6	4,6	5,9
1/2000	1,4	2,7	3,2	3,2	4,2
1/4000	1	1,9	2,3	2,3	3
1/8000	0,7	1,4	1,6	1,6	2,1
1/12000	0,6	1,1	1,3	1,3	1,7

Frecuencia/Repetición

	Alcalina	Hidruro de níquel (2100 mAh)
Frecuencia (seg)	Aprox. 0,1 - 5	Aprox. 0,1 - 4
Repetición (veces)	Aprox. 120 o más	Aprox. 150 o más

- La repetición es el número aproximado de veces posibles antes de que se agote completamente una pila nueva.

Rendimiento de flash continuo	40 flashes a 5 flashes por segundo (Flash normal, alto nivel 1/32, 105 mm, pila de hidruro de níquel-metal)
Tamaño (Aprox.)	66 mm × 119 mm × 82 mm (an/al/pr)
Peso (Aprox.)	235 g (excluyendo las pilas)
Requisitos de alimentación	CC 3 V
Pilas recomendadas	Dos pilas alcalinas LR6 (tamaño AA) Dos pilas de hidruro de níquel-metal recargables de tamaño AA
Elementos incluidos	Unidad de flash (1), Tapa protectora de conector (1), Mini soporte (almacenado en la funda de transporte) (1), Funda de transporte (1), Juego de documentación impresa

Las funciones de este manual de instrucciones se basan en las condiciones de prueba en nuestra empresa.

El diseño y las especificaciones están sujetos a cambio sin previo aviso.

Marcas comerciales

“Multi Interface Shoe” es una marca comercial de Sony Corporation.

Svenska

Läs noga igenom bruksanvisningen för att lära känna produkten och hur du använder den. Spara sedan bruksanvisningen – du kan behöva den som referens i framtiden.

VARNING!

För att reducera risken för brand eller elstötar,

- 1) utsätt inte enheten för regn eller fukt.
- 2) placera inte föremål som innehåller vätskor, t.ex. vaser, på apparaten.

Förvaras oåtkomligt för små barn för att förhindra oavsiktlig förtäring.

Utsätt inte batterierna för extrem värme från t.ex. solsken, eld eller liknande.

Ta genast ut batterierna och avbryt användandet om...

- du tappar produkten eller om den utsätts för en mekanisk stöt som gör att höljet öppnas.
- produkten avger en egendomlig lukt, värme eller rök.

Plocka inte isär. Det finns risk att du får en elstöt om du vidrör en högspänningskrets inne i produkten.

Batterierna kan bli varma eller explodera om de används på fel sätt.

Använd bara de batterier som anges i den härbruksanvisningen.

Sätt inte i batterierna med omvänd polaritet (+/-).

Utsätt inte batterierna för eld eller höga temperaturer.

Försök inte att ladda upp (gäller ej uppladdningsbara batterier), kortsluta eller öppna batterierna.

Blanda inte olika batterityper, batterier från olika tillverkare eller batterier som är olika gamla.

WARNING!

Vidrör inte blixlampan under användning, eftersom den kan bli het när blixten utlöses.

För kunder i Europa



Omhändertagande av gamla elektriska och elektroniska produkter (Användbar i den Europeiska Unionen och andra Europeiska länder med separata insamlingsystem)

Symbolen på produkten eller emballaget anger att produkten inte får hanteras som hushållsavfall. Den skall i stället lämnas in på uppsamlingsplats för återvinning av el- och elektronikkomponenter. Genom att säkerställa att produkten hanteras på rätt sätt bidrar du till att förebygga eventuella negativa miljö- och hälsoeffekter som kan uppstå om produkten kasseras som vanligt avfall. Återvinning av material hjälper till att bibehålla naturens resurser. För ytterligare upplysningar om återvinning bör du kontakta lokala myndigheter eller sophämtningstjänst eller affären där du köpte varan.

SE

Anmärkning för kunder i de länder som följer EU-direktiv

Tillverkare: Sony Corporation, 1-7-1 Konan Minato-ku Tokyo, 108-0075 Japan

För EU:s produktöverensstämmelse: Sony Deutschland GmbH, Hedelfinger Strasse 61, 70327 Stuttgart, Tyskland

Innehållsförteckning

Vad du kan göra med HVL-F32M	6
Namn på delar	10

Förberedelser

Sätta i batterier (medföljer ej)	12
Montera blixtenheten	13
Slå på strömmen	15

Grunderna

Använda blixten	17
-----------------------	----

Avancerade funktioner

Studsblit	21
Manuell blit	24
Höghastighets synkning (HSS)	25
Läge för trådlös blit (WL)	26

Ytterligare information

Att tänka på vid användning	35
Tekniska data	38

Före användning

Denna blixtenhet kan användas med Sony digitalkameror med utbytbart objektiv, Sony digitala HD-videokameror med utbytbart objektiv och Sony digitala stillbildskameror som har en vanlig multi-gränssnittssko. Vissa funktioner kanske inte fungerar beroende på modellen på din kamera eller videokamera.

För uppgifter om kompatibla kameramodeller för denna blixtenhet, besök Sonys webbplats för ditt område, eller kontakta din Sony-återförsäljare eller närmaste auktoriserade Sony-serviceverkstad. Se bruksanvisningen för denna enhet och läs i bruksanvisningen för din kamera.

Håll blixtröret rent. Fläckar eller damm på blixtröret kan orsaka rök eller brännskada som genereras när du använder blixten. Torka av blixtröret med t.ex. en mjuk duk för att rengöra det.

Trots att blixtenheten är tillverkad med dammtäthet och stänksäkerhet i åtanke kan det hända att damm och väta inte går att hålla helt borta.

Vad du kan göra med HVL-F32M

Denna kompakta blixtenhet ger dig många fördelar med att du kan kontrollera ljus och skuggor. Du kan njuta mer av fotografering med denna blyxt.

■ Ta ett foto utan röda ögon

Du kan minska risken för röda ögon när du använder blyxt.

* Inställningen kan konfigureras på kameran. Vi hänvisar till kamerans bruksanvisning för mer information.

■ Ta ett foto med mjukt ljus (studsblext)

Genom att rikta blixtenheten mot taket eller väggen kan du belysa motivet med reflekterat ljus vilket minskar intensiteten av skuggor och ger ett mjukare ljus.

Tagning utan att få skuggor (studsblext) (sidan 21)

På platser där lampor hänger över huvudet på t.ex. restauranger kan studsblexten göra så att skuggor från fotografen eller kameran undviks. Du kan ta vackra foton ovanifrån med studsblext.



Utan blyxt

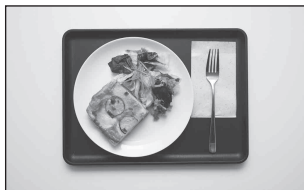

Studsblext

Få motivet att se mer levande ut (genom att använda studsskivan) (sidan 22)

Med studsskivan skapas en högdager i motivets ögon och det gör att motivet uppfattas som mera levande.

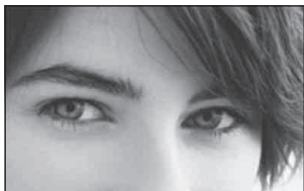

Utan studsskivan



Med studsskivan

■ Ta ett foto med skärpan inställd på motivet och en suddig bakgrund, i motljus (höghastighetssynkning)

Med höghastighetssynkning kan du även i dagsljus eller motljus ta foton med en stor bländaröppning. (sidan 25)



Normal blix



Höghastighetssynkning

* Din kamera måste vara kompatibel med höghastighetssynkning. Vi hänvisar till kamerans bruksanvisning för mer information.

■ Ta ett foto av ett motiv med skärpan inställd i bakgrunden, även i förhållanden med svagt ljus (långsam synkronisering)

Med långsam synkning kan du ta foton där både motivet och bakgrunden exponeras, även i förhållanden med svagt ljus.

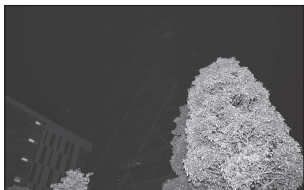

Normal blytt



Långsam synkronisering

* Inställningen kan ändras på kameran. Vi hänvisar till kameran bruksanvisning för mer information.

■ Ta ett foto med rörelseoskärpa (synkning med bakre ridå)

När kameran är inställd på synkning med bakre ridå utlöser blytten precis innan slutaren stängs. Med rörelseoskärpa kan du visa att motivet, t.ex. en bil, befinner sig i rörelse.

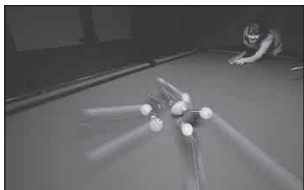

Normal blytt



Synkning med bakre ridå

* Funktionen inställning kan konfigureras på kameran. Vi hänvisar till kameran bruksanvisning för mer information.

■ Ta ett foto med kontrollerad skuggning (trådlös blyxt, fristående blyxt)

Med flera blyxtenheter (denna blyxtenhet och kamerans inbyggda blyxt eller annan blyxtenhet) och med ljuset i flera vinklar kan du kontrollera skuggornas intensitet och placering. (sidan 26)



Normal blyxt



Fristående blyxt

■ Ta foton på ett motiv som reflekterar ljus (manuell blyxt)

Du kan ta foton av ett motiv som reflekterar ljus, t.ex. glas eller metall, genom att justera blyxtens intensitet. (sidan 24)

■ Ta foton av ett motiv väldigt nära kameran

Genom att rotera denna blyxtenhet nedåt för att försäkra om rätt belysning kan du ta foton av ett motiv på mellan 0,7 m och 1,0 m från kameran. (sidan 22)

Namn på delar

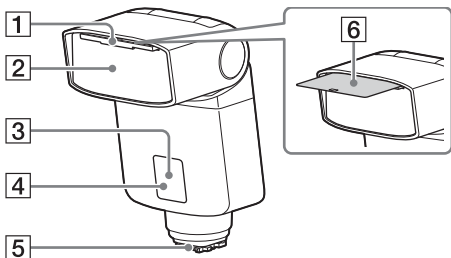

Siffrorna inom parentes visar sidnumren där du hittar en beskrivning.

- | | |
|--|---------------------------------------|
| 1 Inbyggd vidvinkeladapter (19) | 4 Indikator för blix klar (30) |
| 2 Blixtrör | 5 Multi-gränssnittsfot (13) |
| 3 Mottagare för trådlös kontrollsignal (30) | 6 Studsskiva (22) |

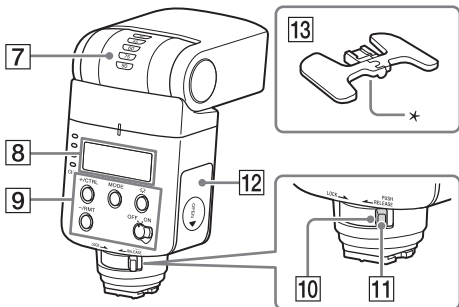

- | | |
|--|--------------------------------|
| 7 Studsindikator (övre/undre vinkel) (21) | 11 Frigöringsknapp (13) |
| 8 LCD-panel (11) | 12 Batterilucka (12) |
| 9 Kontrollpanel (11) | 13 Ministäll (28) |
| 10 Låsspak (13) | *Hål för anslutning av stativ |

Kontrollpanel

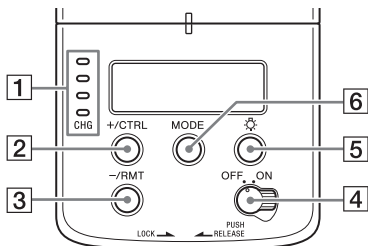

- 1 Laddningsförloppsindikator (16)
- 2 +/CTRL-knapp (24, 33)
- 3 -/RMT-knapp (24, 30)
- 4 Strömbrytare (15)
- 5 LCD-belysningsknapp
Tänder eller släcker belysningen på LCD-panelen.
- 6 MODE-knapp (17, 33)

LCD-panel

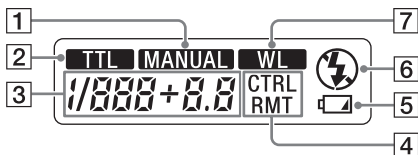

- 1 Indikator för manuell blykt (18, 24)
- 2 Indikator för TTL-blykt (17, 18)
- 3 Indikator för strömnivå (24)
- 4 Indikator för trådlös kontroll/fjärrkontroll (30, 32)
- 5 Indikator för låg batterinivå (15)
- 6 Indikator för avstängd blykt (17)
- 7 Indikator för trådlös blykt (26)

Sätta i batterier (medföljer ej)

1 Öppna batteriluckan enligt bilden som visas.

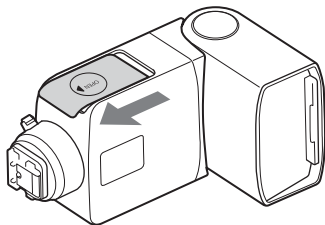

2 Sätt i batterierna i batterifacket i den riktning som visas på batteriluckan.

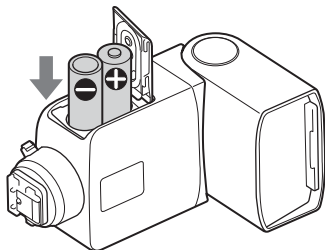

HVL-F32M kan drivas med:

- Två alkaliska LR6-batterier (storlek AA)
- Två laddningsbara nickelmetallhydridbatterier (Ni-MH) av storlek AA*

Se alltid till så att nickelmetallhydridbatterierna laddas med angiven laddarenhet.

För att stänga batteriluckan följer du öppningsproceduren i bakvänd ordning.

Montera blixtenheten

1 Stäng av strömmen till huvudenheten.

Om kamerans inbyggda blix är uppfälld måste den fällas in innan blixtenheten monteras.

2 Ta bort skyddslocket från multi-gränssnittsfotens uttag på blixtenheten och ta bort skolocket från kameran.

3 Roter låsspaken mot [RELEASE] samtidigt som du trycker på frigöringsknappen.

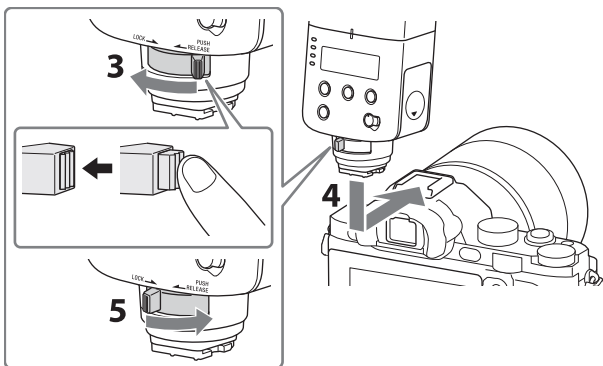

4 Skjut in multi-gränssnittsfoten så långt det går i kamerans multi-gränssnittssko i pilens riktning.

5 Vrid låsspaken mot [LOCK] för att säkra fast blixtenheten.

- När denna enhet ska monteras på en kamera som har en självlåsand tillbehörssko, använd skoadaptern (ADP-AMA) (medföljer ej).

Ta bort blixtenheten från kameran

Vrid låsspaken mot [RELEASE] samtidigt som du trycker på frigöringsknappen för att skjuta fram blixtenheten.

- Sätt tillbaka skyddslocket på multi-gränssnittsfotens uttag när blixtenheten inte används.

Slå på strömmen

Ställ POWER-omkopplaren på ON.

LCD-panelen tänds när strömmen till blixtenheten slås på.

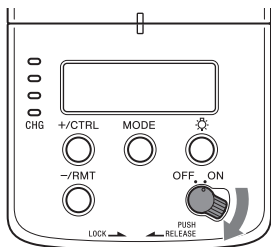

Energisparläge

Blixtenheten stängs av om den inte används i 3 minuter när den används individuellt eller är ansluten till en kamera som befinner sig i energisparläge.

- Vid fotografering med trådlös blyxt (sidan 26) växlar blixtenheten till energisparläge efter 60 minuter.
- Blixtenheten växlar automatiskt till energisparläge när kamerans* strömbrytare ställs in på OFF.

* Förutom DSLR-A100

Kontrollera batterierna

Indikatorn för låg batterinivå visas på LCD-panelen när batterinivån är låg.



 Blinkar
Batterier bör bytas.
Du kan fortfarande använda blixtenheten även i denna situation.

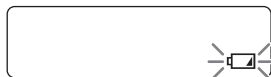

Endast  blinkar
Det går inte att använda blyxten.
Sätt i nya batterier.

Laddningsförloppsindikator

Färgen på laddningsförloppsindikatorn visar blixtfunktionens laddningsstatus.

- Grön Fulladdad
- Gul Laddad till ca. 75%
- Orange Laddad till ca. 50%
- Röd Laddad till ca. 25%

Fotot blir underexponerat på grund av avsaknad av belysning om fotot tas innan laddningen slutförts.

Oavbruten användning av blixten

Om du använder blixtenheten upprepade gånger under kort tid kan det hända att den inbyggda säkerhetskretsen begränsar att blixten utlöser och intervallet mellan varje blyxt ökar.

Om den inre temperaturen blir för hög blinkar laddningsindikatorn röd och blixten går inte att använda under en stund. Stäng i detta fall av blixtenheten i cirka 10 minuter och låt den svalna.

- Var försiktig när du tar ut batterierna eftersom de kan vara varma efter oavbruten blyxtanvändning.

Använda blixten

Om blyxtläget

Genom att trycka på MODE-knappen ändrar du blyxtläge.

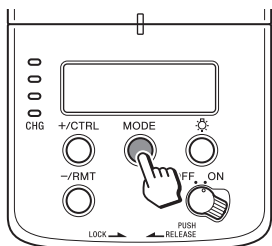

- **TTL-blyxtläge**
Blyxtenheten mäter ljuset från motivet som reflekteras via objektivet och justerar sedan automatiskt blyxtens intensitet.
* TTL = through the lens (genom objektivet)
- **Manuellt blyxtläge (sidan 24)**
Du kan justera blyxtens intensitet för att få en fast blyxtintensitet.
- **Trådlöst blyxtläge**
Ställ in detta läge för fotografering med trådlös blyxt.
-  **Läget avstängd blyxt**
Blyxtenheten fungerar inte.

Använda blixten

- 1 Tryck på MODE-knappen för att välja önskat blyxtläge.**

TTL-blyxtläget är valt som exempel.



- 2 Tryck på avtryckaren för att ta ett foto.**

När den gröna laddningsförloppsindikatorn lyser är blyxten redo. Efter tagningen blinkar laddningsförloppsindikatorn grön när korrekt exponering uppnås

- Läget för fyllnadsblyxt och automatisk blyxt kan ställas in på kameran.
- När du använder blyxtenheten med självutlösare trycker du på avtryckaren när den gröna laddningsförloppsindikatorn lyser.

Automatisk vitbalansjustering med färgtemperaturinfo

Vitbalansen justeras automatiskt på din kamera (förutom DSLR-A100) baserat på färgtemperaturen när blixtenheten avfyras.

- Automatisk vitbalansjustering fungerar när du monterar blixtenheten på din kamera och använder blixtenhetens TTL-blixtläge.
- Denna funktion fungerar inte vid fotografering med manuell blixt (sidan 24). Justera vitbalansen manuellt på din kamera.

TTL*-blixtläge

Manuellt blixtläge ger en fast blixtintensitet oavsett motivets ljusstyrka och kamerainställningen. TTL-blixtläget mäter ljuset från motivet som reflekteras genom objektivet.

TTL-mätning har också en P-TTL-mättningsfunktion som infogar en förblixt till TTL-mätningen och en ADI-mättningsfunktion som lägger till avståndsinformation till P-TTL-mätningen.

Denna blixtenhet preciserar alla P-TTL- och ADI-mätningar som TTL-blixtläge och **TTL** visas på LCD-panelen.

*TTL = through the lens (genom objektivet)

- ADI-mätning fungerar tillsammans med ett objektiv med en inbyggd avståndsmätare. Innan du använder ADI-mättningsfunktionen bör du kontrollera om ditt objektiv har en inbyggd avståndsmätare genom att se specifikationerna i bruksanvisningen som medföljer ditt objektiv.

Automatisk kontroll av blixttäckning (automatisk zoom)

Denna blixtenhet har en optimal blixttäckning på 24 mm till 105 mm i enlighet med kamerans bildsensorstorlek (APS-C-format/35 mm-format) och objektivets brännvidd.

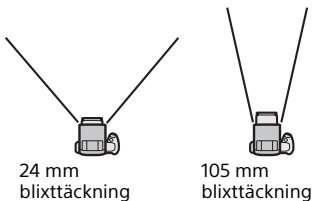

- När ett objektiv med en kortare brännvidd än 24 mm används med automatisk zoom, blinkar [TTL] och [MANUAL] på LCD-panelen. Använd i sådana fall den inbyggda vidvinkeladaptorn för att förhindra att bilden blir mörk i kanterna.

Inbyggd vidvinkeladapter (15 mm zoomvinkel)

Genom att dra ut den inbyggda vidvinkeladaptorn utökas blixttäckningen att omfatta brännvidder från 15 mm till mindre än 24 mm.

1 Dra försiktig ut vidvinkeladaptorn.

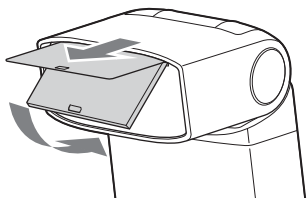

2 Tryck endast tillbaka studsskivan.

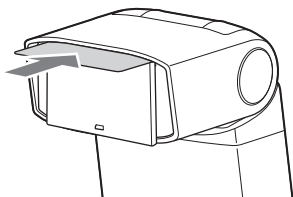

När du byter vidvinkeladapter trycker du in den helt så långt det går.

- Dra inte ut eller vrid vidvinkeladaptern med våld. Vidvinkeladaptern kan då skadas.
- Tryck tillbaka vidvinkeladaptern och studsskivan inuti blixthuvudet när blixtenheten förvaras i medföljande fodral.

Blixttäckning och brännvidd

Ju högre brännviddsvärde kamerans objektiv har, desto längre bort kan motivet som fotograferas befinna sig för att täcka hela bilden, men ytan som täcks blir mindre. På samma sätt innebär ett lägre brännviddsvärde att motivet kan fotograferas med en större täckning. Blixttäckningen är det område, uttryckt som en vinkel, där ljuset från blixten med angiven eller högre intensitet ger en jämn täckning. Därför är blixttäckningen vid fotografering beroende av brännvidden. Eftersom blixttäckningen bestäms av brännvidden kan blixttäckningen uttryckas som ett brännviddsvärde.

Studsblixt

Genom att rikta blixtenheten mot taket kan du belysa motivet med reflekterat ljus vilket minskar intensiteten av skuggor och ger ett mjukare ljus på skärmen.

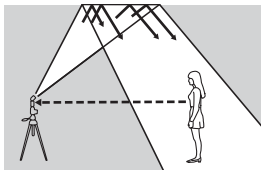

Höghastighetssynkning stängs av när studsblixten används.

1 Vrid blixtenheten uppåt eller till vänster eller höger.

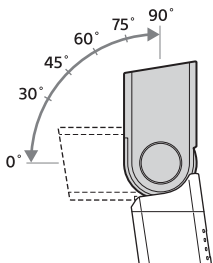

Objektivets brännvidd	Studsinkel
Min. 70 mm	30°, 45°
28 mm - 70 mm	60°
Max. 28 mm	75°, 90°

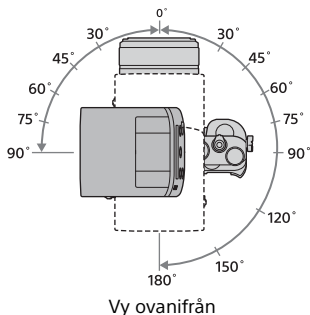

Avancerade funktioner

2 Tryck på MODE-knappen för att visa [TTL] på LCD-panelen.

3 Tryck på avtryckaren för att ta ett foto.

Använda studsskivan

Med studsskivan skapas en högdager i motivets ögon och det gör att motivet uppfattas som mera levande.

1 Dra försiktig ut vidvinkeladaptorn.

Studsskivan dras också ut. Tryck endast tillbaka vidvinkeladaptorn.

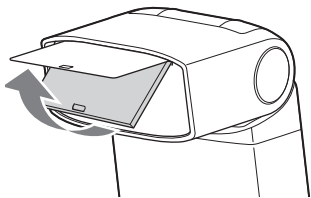

2 Vrid blixtenheten 90° uppåt.

3 Tryck på MODE-knappen för att visa [TTL] på LCD-panelen.

4 Tryck på avtryckaren för att ta ett foto.

Närbildsfotografering

Genom att vrida blixten något nedåt för att försäkra om rätt belysning kan du ta foton av ett motiv på mellan 0,7 m och 1,0 m från kameran.

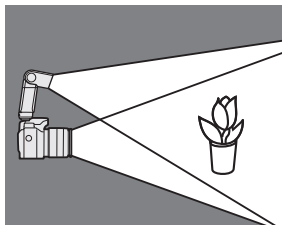

1 Vrid blixtenheten 8° nedåt.

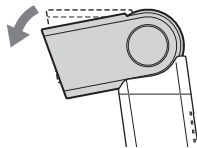

2 Tryck på MODE-knappen för att visa [TTL] på LCD-panelen.

- Använd en fristående blyxt, dubbel makroblyxt eller ringblyxt när du fotograferar på ett avstånd närmare än 0,7 m från motivet.
- Långa objektiv kan hindra ljuset från blixten.

Manuell blyxt

En manuell blyxt ger en fast blyxtintensitet oavsett motivets ljusstyrka och kamerainställningen.

1 Ställ in kameran till M-läge (manuell).

2 Tryck på MODE-knappen för att visa [MANUAL] på LCD-panelen.



3 Tryck på +/-CTRL-knappen eller -/RMT-knappen för att välja en blyxtnivå.

- Blyxtnivån kan ställas in från 1/1 (max.) till 128 (min.).
- Blyxtnivåomfånget (t.ex. 1/1 → 1/2) motsvarar bländarvärdets omfång (t.ex. F4 → 5,6).

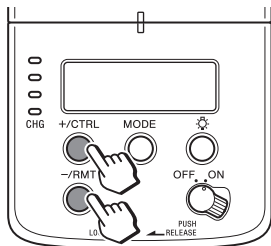

4 Tryck på avtryckaren för att ta ett foto.

Höghastighetssynkning (HSS)

Höghastighetssynkronisering ger möjlighet till blyxtfotografering med stor bländaröppning, så att bakgrunden kommer ur fokus och huvudmotivet framhävs.



Höghastighetssynkning



Normal blyxt

- Vid höghastighetssynkronisering avfyras blixten upprepade gånger i korta intervaller för kontinuerlig ljusstyrka vilket möjliggör blyxtfotografering med höghastighetslutare.
- Höghastighetssynkronisering ger möjlighet till blyxtfotografering med stor bländaröppning även vid fotografering i dagsljus eller mot solen.

Blyxtsynkroniseringstid

Blyxtfotografering förknippas vanligtvis med en maximal slutartid som kallas blyxtsynkroniseringstid. Den här begränsningen gäller inte kameror som tillverkats för fotografering med höghastighetssynkronisering (HSS) eftersom de tillåter blyxtfotografering med kamerans maximala slutartider.

Läge för trådlös blyxt (WL)

I läget för trådlös blyxt kan du separera blyxtenheten från kameran och använda den individuellt

[A] Använda HVL-F32M separerad från kameran (fristående blyxt) (sidan 30)

[B] Använda HVL-F32M som är monterad på kameran som kontrollenhet (sidan 32)

Räckvidd för den trådlösa blyxten

Den trådlösa blyxten kräver 2 blyxtenheter (kamerans inbyggda blyxt inkluderad). När den monterade eller inbyggda blyxten avfyras sänds en impuls för avfyrning av den fristående blyxten. Följ punkterna nedan vid placering av kameran, blyxten och motivet.

- Placera den fristående blyxten inom cirkeln i följande diagram.

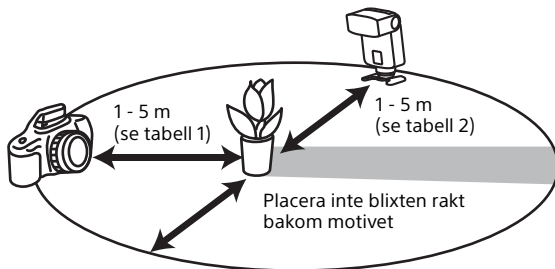

Placera kameran och blyxtenheten inom en radie på 1 m till 5 m från motivet

- Det går inte använda en blyxtmätare eller färgmätare i läget för trådlös blyxt eftersom en förblyxt avfyras.
- Blyxttäckningen för denna blyxtenhet ställs automatiskt in på 24 mm i läget för trådlös blyxt.
- Den inbyggda blyxten i kameran med A-fattning eller HVL-F20M, HVL-F32M, HVL-F43M eller HVL-F60M kan användas som kontrollenhet.

- T.ex. HVL-F32M, HVL-F43M, HVL-F60M kan användas som en fristående blixtenhet.
- Du kan använda flera fristående blixtenheter samtidigt.
- Om du använder blixtenhetens tillbehör (säljs separat) kan du använda avsedd kabel för att placera blixtenheten och kameran separat.
- Denna blixtenhet är inte kompatibel med flera trådlösa blixtenheter med styrning av belysningsförhållandet.
- Denna enhets trådlösa kanal är låst till kanal 1.

Avstånd vid fotografering med trådlös blix

Tabell 1 Avstånd kamera-motiv

Slutartid Bländare	Alla slutartider
2,8	1,4 - 5
4	1 - 5
5,6	1 - 5

Enhet: m

Tabell 2 Avstånd HVL-F32M-motiv

Slutartid Bländare	Synk- hastighet eller lång- sammare	1/250 sek	1/500 sek	1/1000 sek	1/2000 sek
2,8	1 - 5	1 - 2,7	1 - 1,9	1 - 1,4	-
4	1 - 4,9	1 - 1,9	1 - 1,4	-	-
5,6	1 - 3,5	1 - 1,4	-	-	-

Enhet: m

- Avstånden i tabellen ovan förutsätter användning av ISO 100. Om ISO 400 används måste avstånden multipliceras med en faktor på två (förutsätter en begränsning på 5 m).

Fästa medföljande ministäll

Använd det medföljande ministället när du använder blixtenheten fristående från kameran.

1 Öppna det medföljande ministället.

Ministället förvaras i bärväskan när enheten inhandlas.

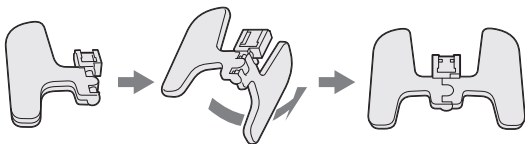

2 Ta bort skyddslocket från multi-gränssnittsfotens uttag på blixtenheten.

3 Roter låsspaken mot [RELEASE] samtidigt som du trycker på frigöringsknappen.

4 Skjut in multi-gränssnittsfooten så långt det går i ministället i pilens riktning.

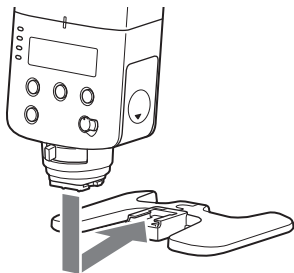

5 Vrid låsspaken mot [LOCK] för att låsa fast blixtenheten på ministället.

- Se sidan 13 om användning av frigöringsknappen och låsspaken.
- Du kan montera blixtenheten i ett stativ genom att använda hålet för anslutning av stativ på ministällets undersida. Använd stativ med en skruv kortare än 5,5 mm. Stativ med skruvar som är längre än 5,5 mm kan inte hålla ministället stadigt och det kan då skadas.

- När ministället delas sätter du ihop det genom att placera skaftdelen i den andra delen.

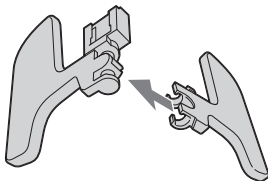

[A] Använda HVL-F32M separerad från kameran (fristående blyxt)

Använd kamerans inbyggda eller annan monterad blyxtenhet som kontrollenhet för att avfyra HVL-F32M.

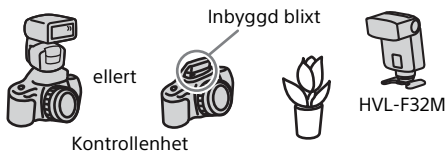

1 Montera denna blyxtenhet på kameran och slå på strömmen till blyxtenheten och kameran.

2 Ställ in kameran till läget för trådlös blyxt, kontrollera sedan att [WL] visas på blyxtenhetens LCD-panel.

Information om inställning av kameran finns i bruksanvisningen till kameran.

3 Ta bort blixtenheten från kameran, anslut sedan ministället till denna blixtenhet. (sidan 28)

4 Se till att den inbyggda blixten är helt uppladdad eller montera en annan blixtenhet på kameran.

- Kontrollera att [RMT] visas på denna enhets LCD-panel. Om [CTRL] visas trycker du på -/RMT-knappen för att visa [RMT].
 - Se till att blixtenheten som är ansluten till kameran är inställd som kontrollenhet. Ytterligare information finns i blixtenhetens bruksanvisning.
-

5 Placera kameran och denna blixtenhet. (sidan 26)

6 Se till att den inbyggda blixten eller blixtenheten som sitter på kameran och denna blixtenhet är fulladdade.

När laddningsförloppsindikatorn lyser grön är blixten redo att avfyra. Indikatorn för blyxt klar som sitter på blixtenhetens framsida blinkar också i läget för trådlös blyxt.

7 Tryck på avtryckaren för att ta ett foto.

- Vi hänvisar till bruksanvisningen för kameran för testblyxt.
 - Om blixten inte avfyra bör du placera om kameran, blixtenheten eller motivet eller rikta mottagaren för trådlös kontrollsignal mot kameran.
-

- Den inbyggda blixten i kameran med A-fattning eller HVL-F20M, HVL-F32M, HVL-F43M eller HVL-F60M kan användas som kontrollenhet.

[B] Använda HVL-F32M som är monterad på kameran som kontrollenhet

Du kan montera denna blixtenhet på kameran för att använda som kontrollenhet. Genom att avfyras blixten på denna enhet avfyras också alla andra blixtenheter som separerats från kameran (fristående blyxt).



1 Montera denna blixtenhet på kameran och slå på strömmen till kameran, blixtenheten och den fristående blixten.

2 Ställ in kameran, blixtenheten och den fristående blixten.

Kamerainställning:

1 Ställ in kameran till trådlös blyxt.

Vi hänvisar till bruksanvisningen som medföljde kameran för mer information.

Inställning av denna blixtenhet:

Ställ in blixtenheten som kontrollenhet.

- 1 Tryck på **MODE**-knappen upprepade gånger för att visa [WL] på LCD-panelen.



- 2 Tryck på **+ / CTRL**-knappen för att visa [CTRL] på LCD-panelen.

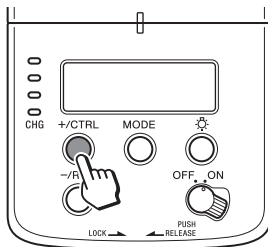

Inställning av fristående blix:

- 1 Ställ in den fristående blixten på läget för trådlös fjärrkontroll.

Mer information finns i bruksanvisningen som medföljde den fristående blixten. När HVL-F32M används som fristående blix, se sidan 30.

- 3 Placera kameran och den fristående blixten.

4 Tryck på avtryckaren för att ta ett foto.

- Vi hänvisar till bruksanvisningen för kameran för testblix.
 - Om blixten inte avfyras bör du placera om kameran, blixtenheten eller motivet eller rikta mottagaren för trådlös kontrollsignal mot kameran.
-

Att tänka på vid användning

Placera inte enheten på någon av följande platser

Oavsett om denna enhet används eller ligger i fodralet, ska den inte placeras på någon av följande platser. Det kan leda till funktionsfel.

- Om denna enhet placeras på platser utsatta för direkt solljus, som t.ex. på instrumentbrädan, eller nära ett värmeelement, kan det orsaka att enheten deformeras eller får funktionsfel.
 - Platser med kraftiga vibrationer
 - Platser med stark elektromagnetism
 - Platser med mycket sand
- Skydda enheten från sand och damm, t.ex. på en sandstrand eller på platser där dammoln bildas.
- Det kan annars leda till funktionsfel.

Under tagning

- Den här blixtenheten genererar starkt ljus som inte bör riktas in i någons ögon.
- Använd inte blixten 20 gånger i rad eller snabbt gång på gång för att förhindra överhettning och slitage av kameran och

blixtenheten. (När blixtnivån är 1/32, 40 gånger i sträck.)

Låt blixtenheten vila minst 10 minuter om du har använt den maximalt antal gånger i snabb följd.

- Lägg inte denna blixtenhet monterad på kameran i t.ex. fodralet. Det kan leda till funktionsfel på blixtenheten eller kameran.
- Bär inte denna blixtenhet när den är monterad på kameran. Det kan leda till funktionsfel.
- Använd inte blixten nära människor när du vrider blixtröret vid fotografering med studsblinx. Blixtljuset kan skada ögonen eller så kan det heta blixtröret orsaka brännskador.
- När du vrider blixtröret, var försiktig så att du inte fastnar med fingrarna i den roterande delen. Du kan skada dig.
- Denna kamera är motståndskraftig mot damm och fukt, men den är inte vattentät eller stänksäker.
- Tryck in luckan helt samtidigt som du skjuter den åt sidan när du stänger batteriluckan. Var försiktig så att du inte skadar dig genom att klämma ett

finger i batteriluckan när den stängs.

Batterier

- Batterinivån som visas på LCD-panelen kan vara lägre än verklig batterikapacitet beroende på temperatur och förvaringsförhållanden. Den batterinivå som visas återställs till korrekt värde när blixten har använts några gånger.
- Nickelmetallhydridbatterier kan plötsligt förlora sin laddning. Om indikatorn för svagt batteri börjar blinka eller om blixten inte längre kan användas när du tar bilder är det dags att byta ut eller ladda upp batterierna.
- Använd inte litiumjonbatterier eftersom upprepad användning av blixten gör att batterierna blir varma och blixten inte längre går att använda.
- Det är möjligt att blixtfrekvensen och antalet blixtar som ett nytt batteri kan ge avviker från de värden som visas i tabellen, beroende på hur lång tid som gått sedan batterierna tillverkades.
- När du ska byta batterier ska du ta ur dem först efter att ha stängt av strömmen och sedan väntat några minuter. Beroende på batterityp kan batterierna vara varma. Var försiktig vid urtagning.
- Ta ur och förvara batterierna om du inte har för avsikt att använda kameran under en längre tid.

Temperatur

- Blixtenheten kan användas i temperaturer mellan 0°C och 40°C.
- Utsätt inte blixtenhet för extremt höga temperaturer (t.ex. i direkt solljus i ett fordon) eller hög luftfuktighet.
- För att förhindra att kondens uppstår på blixten bör du lägga den i en försluten plastpåse när du flyttar den från en kall till en varm omgivning. Låt blixten uppnå rumstemperatur innan du tar ut den ur påsen.
- Batterikapaciteten minskar i låga temperaturer. När du tar bilder i kallt väder bör du förvara kameran och extrabatterierna i en varm innerficka. I kallt väder är det möjligt att indikatorn för svagt

batteri blinkar även om det finns ström kvar i batterierna. Batterierna återfår en viss del av sin kapacitet när de värms upp till normal driftstemperatur.

Underhåll

- Ta bort enheten från kameran. Rengör blixten med en torr, mjuk trasa. Om blixten har varit i kontakt med sand är det möjligt att dess yta skadas om du torkar av den, därför bör du rengöra den försiktigt med ett blåsverktyg. Om vissa fläckar är svåra att få bort kan du använda en duk lätt fuktad av ljummet vatten och sedan torka rent med en torr, mjuk duk. Använd inte starka lösningsmedel, som t.ex. thinner eller bensin, eftersom de kan skada ytskiktet.
- Om fingeravtryck eller smuts råkar hamna på objektivet eller blixtröret bör du försiktig ta bort smuts och sedan torka av objektivet eller blixtröret med en mjuk trasa.

Tekniska data

Ledtal

Normal blix (ISO100)

Manuell blix/35 mm-format

Blixnivå	Inställning blixttäckning (mm)				
	15*	24	50	70	105
1/1	9,1	19,5	24	27,5	31,5
1/2	6,4	13,8	17	19,5	22,3
1/4	4,6	9,8	12	13,8	15,8
1/8	3,2	6,9	8,5	9,7	11,1
1/16	2,3	4,9	6	6,9	7,9
1/32	1,6	3,5	4,2	4,9	5,6
1/64	1,1	2,4	3	3,4	3,9
1/128	0,6	1,7	2,1	2,4	2,8

*Med vidvinkeladaptorn monterad.

APS-C-format

Blixnivå	Inställning blixttäckning (mm)				
	15*	24	50	70	105
1/1	9,1	19,5	27,5	27,5	31,5
1/2	6,4	13,8	19,5	19,5	22,3
1/4	4,6	9,8	13,8	13,8	15,8
1/8	3,2	6,9	9,7	9,7	11,1
1/16	2,3	4,9	6,9	6,9	7,9
1/32	1,6	3,5	4,9	4,9	5,6
1/64	1,1	2,4	3,4	3,4	3,9
1/128	0,6	1,7	2,4	2,4	2,8

*Med vidvinkeladaptorn monterad.

HSS-plattblix (ISO100)

Manuell blix/35 mm-format

Slutartid	Inställning blyxtäckning (mm)				
	15	24	50	70	105
1/250	3,8	7,7	9,1	9,9	11,8
1/500	2,7	5,4	6,4	7	8,4
1/1000	1,9	3,8	4,6	5	5,9
1/2000	1,4	2,7	3,2	3,5	4,2
1/4000	1	1,9	2,3	2,5	3
1/8000	0,7	1,4	1,6	1,8	2,1
1/12000	0,6	1,1	1,3	1,4	1,7

APS-C-format

Slutartid	Inställning blyxtäckning (mm)				
	15	24	50	70	105
1/250	3,8	7,7	9,1	9,1	11,8
1/500	2,7	5,4	6,4	6,4	8,4
1/1000	1,9	3,8	4,6	4,6	5,9
1/2000	1,4	2,7	3,2	3,2	4,2
1/4000	1	1,9	2,3	2,3	3
1/8000	0,7	1,4	1,6	1,6	2,1
1/12000	0,6	1,1	1,3	1,3	1,7

Frekvens/upprepning

	Alkaliskt	Nickelhydrid (2100 mAh)
Frekvens (sek)	Ca. 0,1 - 5	Ca. 0,1 - 4
Upprepning (antal gånger)	Ca. 120 eller fler	Ca. 150 eller fler

- Upprepning är det ungefärliga antalet gånger blixten kan utlösas innan ett nytt batteri tagit slut helt och hållet.

Kontinuerlig blixtanvändning	40 blixtar med 5 blixtar per sekund (Normal blyxt, blyxtnivå 1/32, 105 mm, nickelmetallhydridbatteri)
Mått (ca.)	66 mm × 119 mm × 82 mm (b/h/d)
Vikt (ca.)	235 g (exklusive batterier)
Strömförsörjning	3 V likström (DC)
Rekommenderade batterier	Två LR6 alkaline-batterier (AA-storlek) Två uppladdningsbara nickelmetallhydridbatterier av AA-storlek
Inkluderade artiklar	Blixtenhet (1), Kontaktskydd (1), Ministäll (förvaras i bärväska) (1), Bärväska (1), Uppsättning tryckt dokumentation

Funktionerna i den här bruksanvisningen beror på testförhållandena på vårt företag.

Utförande och specifikationer kan ändras utan föregående meddelande.

Varumärke

”Multi Interface Shoe” är ett varumärke som tillhör Sony Corporation.

Português

Antes de utilizar o produto, leia este manual até ao fim e guarde-o para consultas futuras.

AVISO

Para reduzir o risco de incêndio ou choque eléctrico

- 1) não exponha a unidade à chuva ou à humidade;
- 2) não coloque objectos cheios de líquidos como, por exemplo, jarras, sobre o aparelho.

Mantenha fora do alcance das crianças pequenas para evitar uma ingestão acidental.

Não exponha as pilhas a fontes de calor excessivo, como o sol, fogo ou outras.

Retire imediatamente as pilhas e deixe de utilizar se...

- flash cair ou for submetido a um choque que deixe a descoberto os componentes internos.
- flash deitar um cheiro estranho, fumo ou aquecer demais.

Não desmonte. Pode receber uma descarga eléctrica se tocar num dos circuitos de alta tensão do interior do aparelho.

As pilhas podem aquecer ou explodir se forem utilizadas incorrectamente.

Utilize apenas as pilhas especificadas neste manual de instruções.

Não instale as pilhas com a polaridade (+/-) invertida.

Não queime nem exponha as pilhas a temperaturas muito altas.

Não tente recarregá-las (excepto se forem pilhas recarregáveis), pô-las em curto-circuito ou desmontá-las.

Não misture pilhas de tipos, marcas ou antiguidades diferentes.

ATENÇÃO

Não toque no tubo do flash durante a utilização pois pode estar quente quando o flash dispara.

Para os clientes na Europa



Tratamento de Equipamentos Elétricos e Eletrônicos no final da sua vida útil (Aplicável na União Europeia e em países Europeus com sistemas de recolha seletiva de resíduos)

Este símbolo, colocado no produto ou na sua embalagem, indica que este não deve ser tratado como resíduo urbano indiferenciado. Deve sim ser colocado num ponto de recolha destinado a resíduos de equipamentos elétricos e eletrônicos. Assegurando-se que este produto é corretamente depositado, irá prevenir potenciais consequências negativas para o ambiente bem como para a saúde, que de outra forma poderiam ocorrer pelo mau manuseamento destes produtos. A reciclagem dos materiais contribuirá para a conservação dos recursos naturais. Para obter informação mais detalhada sobre a reciclagem deste produto, por favor contacte o município onde reside, os serviços de recolha de resíduos da sua área ou a loja onde adquiriu o produto.

PT

Nota para os clientes nos países que apliquem as Directivas da UE

Fabricante: Sony Corporation, 1-7-1 Konan Minato-ku Tokyo, 108-0075 Japão

Para a conformidade dos produtos na EU: Sony Deutschland GmbH, Hedelfinger Strasse 61, 70327 Stuttgart, Alemanha

Índice

O que pode fazer com o HVL-F32M	6
Nome das peças	10

Preparativos

Inserir as pilhas (não fornecidas)	12
Montagem da unidade de flash	14
Ligar a alimentação	16

Informação básica

Utilização do flash	19
---------------------------	----

Operações avançadas

Flash refletido	23
Flash manual	26
Sincronização de alta velocidade (HSS)	27
Modo de flash sem fios (WL)	28

Informação Adicional

Notas de utilização	37
Especificações	40

Antes de utilizar

Esta unidade de flash pode ser utilizada em combinação com Câmaras Digitais de Objetivas Intercambiáveis da Sony, Câmaras de Vídeo Digital HD com Objetivas Intercambiáveis da Sony e Máquinas Fotográficas Digitais da Sony que tenham uma Sapata Multi-Interface convencional. Algumas funções poderão não funcionar, dependendo do modelo da câmara ou câmara de vídeo.

Para detalhes sobre os modelos de câmara compatíveis com esta unidade de flash, visite o website da Sony da sua área ou consulte o seu revendedor Sony ou o serviço de assistência técnica local autorizado da Sony.

Consulte o manual de instruções desta unidade e consulte o manual de instruções da sua câmara.

Mantenha o elemento emissor do flash limpo. As manchas, a poeira, etc., no elemento emissor do flash podem provocar fumo ou ligeiras queimaduras devido ao calor que é gerado quando utiliza o flash. Para limpar o elemento emissor do flash, esfregue com um pano macio, etc.

Embora esta unidade de flash esteja concebida tendo em atenção a resistência à poeira e aos salpicos, pode não resistir totalmente aos mesmos.

O que pode fazer com o HVL-F32M

Com esta unidade de flash compacta, irá usufruir de muitas vantagens através do controlo da luz e das sombras. Gostará mais de fotografar com este flash.

■ Tirar uma fotografia sem o efeito dos olhos vermelhos

Consegue reduzir o fenómeno dos olhos vermelhos ao utilizar o flash.

* A definição pode ser configurada na sua câmara. Para mais detalhes, consulte o manual de instruções da sua câmara.

■ Tirar uma fotografia com luz suave (flash refletido)

Direcionando a unidade de flash para o teto ou para uma parede, consegue iluminar o motivo com luz refletida, reduzindo a intensidade das sombras e produzindo uma luz mais suave.

Fotografar sem criar sombras (flash refletido) (página 23)

Em locais onde as luzes estão num plano superior, tais como restaurantes, o flash refletido consegue evitar sombras criadas pelo fotógrafo ou pela câmara. Com o flash refletido, consegue tirar belas fotografias a partir de cima.



Sem flash

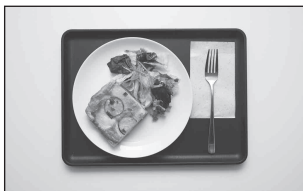

Flash refletido

Fazer com que a pessoa pareça mais vibrante (utilizando o refletor) (página 24)

O refletor cria um realce nos olhos da pessoa e faz com que esta pareça mais vibrante.



Sem o refletor



Com o refletor

■ Tirar uma foto com um motivo nítido e o fundo desfocado, mesmo contra a luz (sincronização de alta velocidade)

Com sincronização de alta velocidade, pode fotografar com grande abertura, mesmo à luz do dia ou contra a luz. (página 27)



Flash normal



Sincronização de alta velocidade

* A sua câmara tem de ser compatível com sincronização de alta velocidade. Para mais detalhes, consulte o manual de instruções da sua câmara.

■ Fotografar um motivo e um fundo nítido, mesmo num local com pouca luz (sincronização lenta)

Com sincronização lenta, pode tirar uma fotografia expondo quer o motivo quer o fundo, mesmo em condições de pouca luz.



Flash normal



Sincronização lenta

* A definição pode ser efetuada na sua câmara. Para mais detalhes, consulte o manual de instruções da sua câmara.

■ Tirar uma fotografia com desfocagem do movimento (sincronização de cortina traseira)

Quando a câmara está definida para sincronização de cortina traseira, o flash dispara imediatamente antes do obturador fechar. A desfocagem do movimento permite-lhe mostrar que o motivo, como por exemplo um carro, estava em movimento.

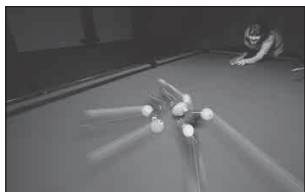

Flash normal

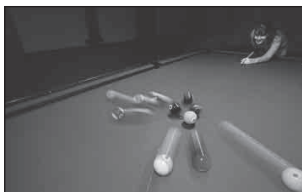

Sincronização de cortina traseira

* A definição da funcionalidade pode ser configurada na sua câmara. Para mais detalhes, consulte o manual de instruções da sua câmara.

■ Tirar uma fotografia com sombreado controlado (flash sem fios, flash separado da câmara)

Utilizando múltiplas unidades de flash (esta unidade de flash e o flash incorporado da sua câmara ou outra unidade de flash) e iluminando a partir de múltiplos ângulos, consegue controlar a intensidade e a disposição das sombras. (página 28)



Flash normal



Flash separado da câmara

■ Fotografar um motivo que reflete luz (flash manual)

Ajustando a intensidade do flash, pode fotografar um motivo que reflete luz, tal como vidro ou metal. (página 26)

■ Fotografar um motivo muito próximo

Rodando esta unidade de flash para baixo, pode fotografar um motivo que se encontre a uma distância entre 0,7 m e 1,0 m da câmara para garantir uma iluminação correta. (página 24)

Nome das peças

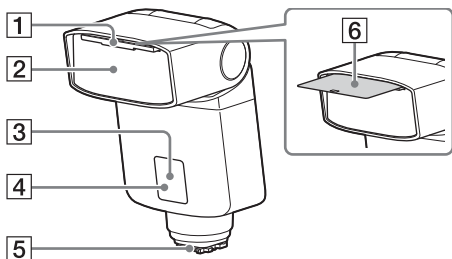

Os números entre parênteses são os números das páginas onde se pode encontrar uma descrição.

- | | |
|---|--|
| 1 Painel difusor incorporado (21) | 4 Indicador de flash preparado (32) |
| 2 Elemento emissor do flash | 5 Pé multi-interface (14) |
| 3 Recetor de sinal de controlo sem fios (32) | 6 Refletor (24) |

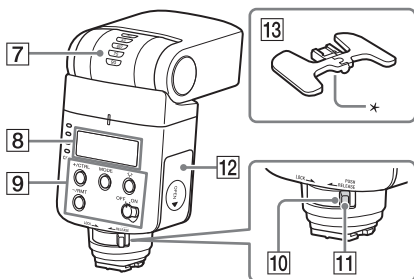

- | | |
|---|--|
| 7 Indicador do (ângulo de inclinação do) flash refletido (ângulo superior/inferior) (23) | 11 Botão de libertação (14) |
| 8 Painel LCD (11) | 12 Tampa do compartimento das pilhas (12) |
| 9 Painel de controlo (11) | 13 Minibase (30) |
| 10 Manípulo de fixação (14) | * Orifício de fixação do tripé |

Painel de controlo

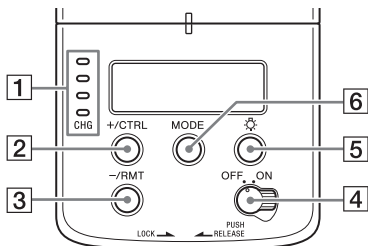

- 1 Indicador de progresso de carga (17)
- 2 Botão +/CTRL (26, 35)
- 3 Botão -/RMT (26, 32)
- 4 Interruptor de alimentação (16)
- 5 Botão de iluminação do LCD
Liga ou desliga a luz do painel LCD.
- 6 Botão MODE (19, 35)

Painel LCD

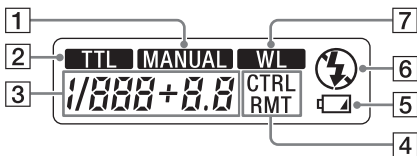

- 1 Indicador de flash manual (20, 26)
- 2 Indicador de flash TTL (19, 20)
- 3 Indicador do nível de energia (26)
- 4 Indicador de controlador/
comando sem fios (32, 34)
- 5 Indicador de bateria fraca (17)
- 6 Indicador do modo Flash
Desligado (19)
- 7 Indicador de flash sem fios (28)

Inserir as pilhas (não fornecidas)

- 1 Abra a tampa do compartimento das pilhas, conforme indicado na figura.**

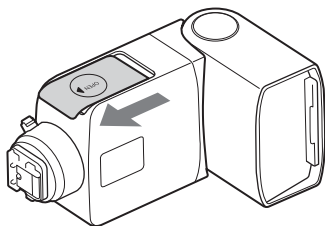

- 2 Introduza as pilhas no respetivo compartimento de acordo com a indicação apresentada na tampa do compartimento das pilhas.**

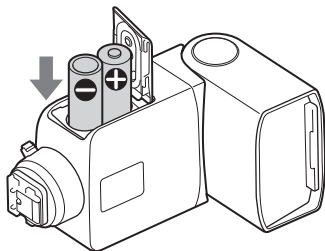

O HVL-F32M pode ser alimentado por:

- Duas pilhas alcalinas LR6 (tamanho AA)
- Duas pilhas recarregáveis tamanho AA de níquel-hidreto metálico (Ni-MH)*

Assegure-se sempre de que as pilhas de níquel-hidreto metálico são carregadas no carregador especificado.

Para fechar a tampa do compartimento das pilhas, siga o procedimento por ordem inversa ao da abertura.

Montagem da unidade de flash

1 Desligue a alimentação da unidade de flash.

Se o flash incorporado da câmara estiver levantado, baixe-o antes de instalar a unidade de flash externa.

2 Retire a tampa de proteção do terminal do pé multi-interface da unidade de flash e retire a tampa da sapata da câmara.

3 Rode o manípulo de fixação para [RELEASE] enquanto pressiona o botão de libertação.

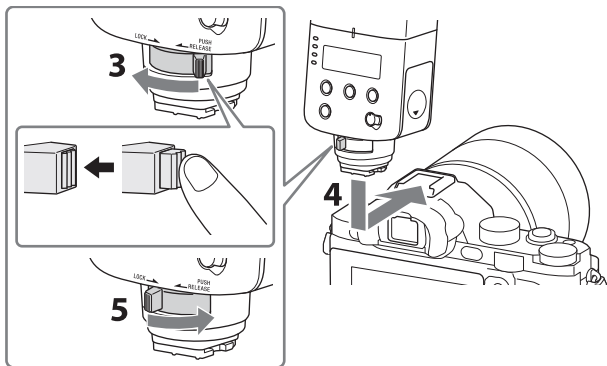

4 Introduza o pé multi-interface na sapata multi-interface da câmara até ao máximo, no sentido da seta.

5 Rode o manípulo de fixação para [LOCK] para fixar a unidade de flash.

- Quando fixar esta unidade numa câmara que tenha uma Sapata para Acessórios com Bloqueio Automático, utilize o Adaptador de Sapata (ADP-AMA) (não fornecido).

Retirar a unidade de flash da câmara

Rode o manípulo de fixação para [RELEASE] enquanto pressiona o botão de libertação, e em seguida deslize a unidade de flash para a frente.

- Quando não está a utilizar a unidade de flash, volte a colocar a tampa de proteção no terminal do pé multi-interface.

Ligar a alimentação

Coloque o interruptor POWER em ON.

Quando a alimentação da unidade de flash estiver ligada, o painel LCD acende-se.

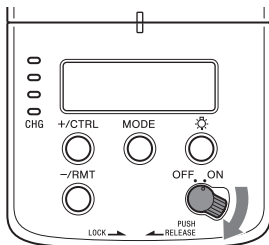

Modo de poupança de energia

A unidade de flash desligar-se-á se não for utilizada durante 3 minutos, quando utilizada sozinha ou ligada a uma câmara que esteja no modo de poupança de energia.

- Quando se fotografa com flash sem fios (página 28), a unidade de flash muda para o modo de poupança de energia após 60 minutos.
- A unidade de flash passa automaticamente para o modo de poupança de energia quando o interruptor de alimentação da câmara* estiver na posição desligada (OFF).

* Exceto a DSLR-A100

Verificar as pilhas

O indicador de bateria fraca aparece no painel LCD quando as pilhas estiverem com pouca carga.



 a piscar

É recomendável a substituição das pilhas.

Pode continuar a utilizar a unidade de flash, mesmo nesta situação.

Apenas  a piscar

O flash não pode ser utilizado.

Insira pilhas novas.

Indicador de progresso de carga

A cor do indicador de progresso de carga mostra o estado de carga para o funcionamento do flash.

- Verde Totalmente carregado
- Amarelo Carregado cerca de 75%
- Laranja Carregado cerca de 50%
- Vermelho Carregado cerca de 25%

A fotografia ficará subexposta por falta de luminescência, se for tirada antes de a carga do flash estar concluída.

Nota sobre a utilização contínua do flash

Se utilizar a unidade de flash consecutivamente durante um curto período, o circuito de segurança integrado poderá limitar o disparo de flashes e aumentar o intervalo entre cada flash.

Se a temperatura interna aumentar demasiado, o indicador de progresso de carregamento irá piscar a vermelho e não poderá utilizar a unidade de flash durante algum tempo. Neste caso, desligue a unidade de flash durante cerca de 10 minutos para deixar arrefecer.

- Tenha cuidado ao retirar as pilhas, visto que podem estar quentes após a utilização em contínuo do flash.

Utilização do flash

Acerca do modo de flash

O modo de flash muda ao pressionar o botão MODE.

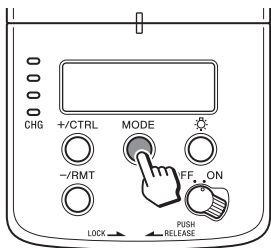

- **Modo de flash TTL**
A unidade de flash mede a luz do motivo que é refletida através da objetiva, e em seguida ajusta automaticamente a intensidade do flash.
* TTL = através da objetiva
- **Modo de flash manual** (página 26)
Pode ajustar a intensidade do flash para que seja proporcionada a intensidade fixa do flash.
- **Modo de flash sem fios**
Defina este modo para fotografar com flash sem fios.
- **Modo de Flash Desligado**
A unidade de flash não dispara.

Utilização do flash

1 Pressione o botão MODE para selecionar o modo de flash.

Como exemplo, está selecionado o modo de flash TTL.



2 Pressione o botão do obturador para tirar uma fotografia.

Quando o indicador verde de progresso de carga acende, o flash está pronto a disparar. Após fotografar, o indicador de progresso de carga pisca a verde quando é obtida a exposição adequada.

- O modo de flash de preenchimento ou o modo de flash automático podem ser definidos na sua câmara.

- Ao utilizar a unidade de flash com autotemporizador, pressione o botão do obturador depois do indicador verde de progresso de carga acender.

Regulação automática do equilíbrio de brancos com dados da temperatura de cor

O equilíbrio de brancos é automaticamente ajustado pela sua câmara (exceto a DSLR-A100) com base na informação da temperatura de cor quando a unidade de flash dispara.

- A regulação automática do equilíbrio de brancos funciona quando instala a unidade de flash na câmara e utiliza o modo de flash TTL na unidade de flash.
- Esta função não funciona ao fotografar com flash manual (página 26). Regule o equilíbrio de brancos manualmente na câmara.

Modo de flash TTL*

O modo de flash manual proporciona uma intensidade de flash fixa, independentemente da luminosidade do motivo e da definição da câmara. O modo de flash TTL mede a luz do motivo que é refletida através da objetiva.

A medição TTL tem também uma função de medição P-TTL, que adiciona um pré-flash à medição TTL, e uma função de medição ADI, que adiciona dados de distância à medição P-TTL. Esta unidade de flash define todas as medições P-TTL e ADI como modo de flash TTL e a indicação **TTL** aparece no painel LCD.

*TTL = através da objetiva

- A medição ADI é possível em combinação com uma objetiva com um codificador de distâncias incorporado. Antes de utilizar a função de medição ADI, verifique se a sua objetiva tem um codificador de distâncias incorporado, consultando as especificações no manual de instruções fornecido com a objetiva.

Controlo automático da zona de cobertura do flash (zoom automático)

Esta unidade de flash proporciona uma ótima zona de cobertura do flash, desde 24 mm até 105 mm, de acordo com o tamanho do sensor de imagem (formato APS-C/formato de 35 mm) da câmara e a distância focal da objetiva.

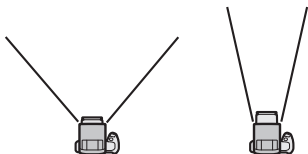

Zona de cobertura do flash de 24 mm

Zona de cobertura do flash de 105 mm

- Quando uma objetiva com uma distância focal inferior a 24 mm é utilizada com zoom automático, [TTL] e [MANUAL] piscam no painel LCD. Nesse caso, é recomendável a utilização do painel difusor incorporado para evitar o escurecimento nas zonas periféricas da imagem.

Painel difusor incorporado (zoom na distância focal de 15 mm)

Puxar para fora o painel difusor incorporado aumenta a zona de cobertura do flash para distâncias focais desde 15 mm até menos de 24 mm.

- 1 Puxe cuidadosamente o painel difusor.**

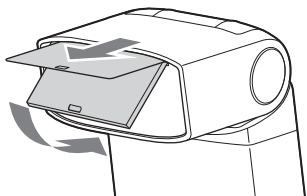

2 Empurre apenas o refletor.

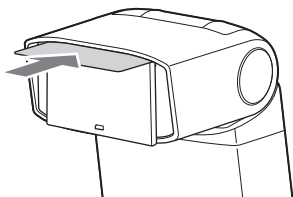

Quando substitui o painel difusor, empurre-o com firmeza o mais que puder.

- Não puxe ou rode o painel difusor à força. Isso pode danificar o painel difusor.
- Empurre o painel difusor e o refletor para o interior da cabeça do flash quando esta unidade de flash está guardada na bolsa fornecida.

Zona de cobertura do flash e distância focal

Quanto maior for a distância focal da objetiva de uma câmara, maior é a distância a que o motivo pode ser fotografado para cobrir todo o ecrã; mas a área de cobertura diminui. De forma inversa, com uma distância focal pequena, os motivos podem ser fotografados com uma cobertura mais ampla. A zona de cobertura do flash, expressa em valor angular, é a área de cobertura uniforme conseguida pela luz produzida pelo flash a um determinado nível mínimo de intensidade. A zona de cobertura do flash à qual se pode fotografar é determinada pela distância focal.

Ao ter a zona de cobertura do flash determinada pela distância focal, a zona de cobertura do flash pode ser expressa em termos das unidades da distância focal.

Flash refletido

Direcionando a unidade de flash para o teto, consegue iluminar o motivo com luz refletida, reduzindo a intensidade das sombras e produzindo uma luz mais suave na imagem.

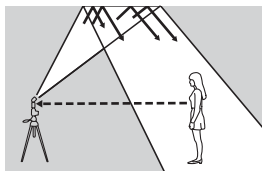

A sincronização de alta velocidade será desligada ao utilizar o flash refletido.

- 1 Rode a unidade de flash para cima ou para a esquerda e direita.**

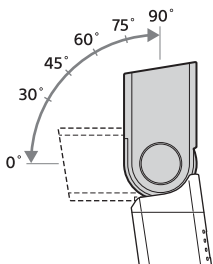

Distância focal da objetiva	Ângulo de inclinação do flash refletido
70 mm no mínimo	30°, 45°
28 mm - 70 mm	60°
28 mm no máximo	75°, 90°

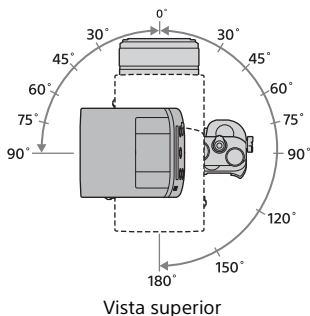

- 2 Pressione o botão MODE para aparecer [TTL] no painel LCD.**

- 3 Pressione o botão do obturador para tirar uma fotografia.**

Utilizar o refletor

O refletor cria um realce nos olhos da pessoa e faz com que esta pareça mais vibrante.

1 Puxe cuidadosamente o painel difusor.

O refletor também é puxado. Empurre apenas o painel difusor.

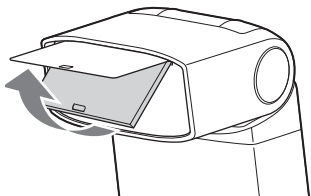

2 Rode a unidade de flash 90° para cima.

3 Pressione o botão MODE para aparecer [TTL] no painel LCD.

4 Pressione o botão do obturador para tirar uma fotografia.

Fotografar grandes planos

Incline o flash ligeiramente para baixo quando fotografar motivos a uma distância entre 0,7 m e 1,0 m da câmara para garantir uma iluminação correta.

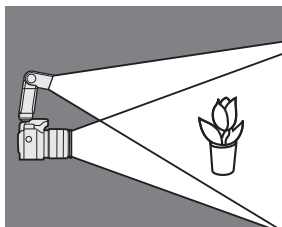

1 Rode a unidade de flash 8° para baixo.

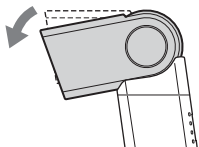

2 Pressione o botão MODE para aparecer [TTL] no painel LCD.

- Quando fotografar a uma distância inferior a 0,7 m utilize um flash separado da câmara, um Flash Macro Twin ou um Anel de Iluminação.
- As objetivas compridas podem obstruir a luz do flash.

Flash manual

O flash manual proporciona uma intensidade de flash fixa, independentemente da luminosidade do motivo e da definição da câmara.

1 Defina a sua câmara para o modo M (Manual).

2 Pressione o botão MODE para aparecer [MANUAL] no ecrã LCD.



3 Pressione o botão +/-CTRL ou o botão -/RMT para selecionar o nível de intensidade.

- O nível de intensidade pode ser definido desde 1/1 (máximo) até 128 (mínimo).
- O intervalo do nível de intensidade (p. ex. 1/1 → 1/2) corresponde ao intervalo de aberturas do

diafragma (p. ex. F4 → 5,6).

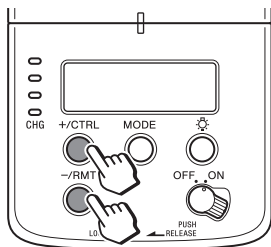

4 Pressione o botão do obturador para tirar uma fotografia.

Sincronização de alta velocidade (HSS)

A sincronização de alta velocidade permite fotografar com flash com uma grande abertura, deixando o fundo desfocado e destacando o motivo em primeiro plano.



Sincronização de alta velocidade



Flash normal

- Na sincronização de alta velocidade, o flash dispara repetidamente em intervalos curtos como se estivesse a fotografar com luz contínua, o que permite fotografar com flash ao utilizar obturação de alta velocidade.
- A sincronização de alta velocidade permite fotografar com flash com uma grande abertura, mesmo ao fotografar à luz do dia ou contra o sol.

Velocidade de sincronização do flash

A fotografia com flash está geralmente associada a uma velocidade máxima de obturação que se denomina como velocidade de sincronização do flash. Esta restrição não se aplica a câmaras concebidas para fotografar com sincronização de alta velocidade (HSS), dado que permitem fotografar com flash à velocidade mais elevada da câmara.

Modo de flash sem fios (WL)

No modo de flash sem fios, pode separar a unidade de flash da câmara e usá-la.

[A] Utilizar o HVL-F32M separado da câmara (flash separado da câmara) (página 32)

[B] Utilizar o HVL-F32M instalado na câmara como controlador (página 34)

Alcance do flash sem fios

O flash sem fios exige 2 unidades de flash (inclui o flash incorporado da câmara). Quando o flash instalado ou incorporado dispara, aciona o funcionamento da unidade de flash separada da câmara. Siga os pontos indicados abaixo no que diz respeito ao posicionamento da câmara, do flash e do motivo.

- Coloque o flash separado da câmara no interior do círculo visível na figura que se segue.

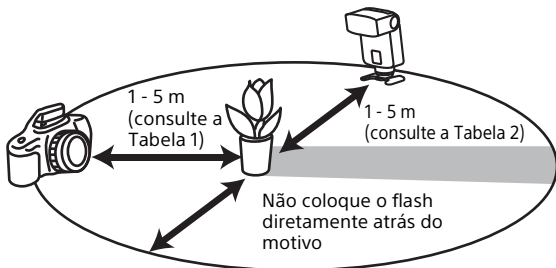

Coloque a câmara e a unidade de flash num raio de 1 m a 5 m do motivo

- No modo de flash sem fios, não pode utilizar um fotómetro ou um medidor de cor, visto que o pré-flash dispara.
- No modo de flash sem fios, a zona de cobertura do flash para esta unidade de flash é automaticamente definida para 24 mm.

- O flash incorporado da câmara com montagem tipo A, ou o HVL-F20M, HVL-F32M, HVL-F43M ou HVL-F60M podem ser utilizados como controlador.
- O HVL-F32M, HVL-F43M, HVL-F60M, etc., podem ser utilizados como uma unidade de flash separada da câmara.
- Pode utilizar vários flashes separados da câmara em simultâneo.
- Se utilizar o acessório (vendido separadamente) para a unidade de flash, pode usar o cabo designado para colocar a unidade de flash e a câmara separadamente.
- Esta unidade de flash não é compatível com múltiplos flashes sem fio com controlo da relação de iluminação.
- O canal sem fios desta unidade está estabelecido no canal 1.

Distância para fotografar com flash sem fios

Tabela 1 Distância câmara-motivo

Velocidade do obturador Abertura	Todas as velocidades do obturador
2,8	1,4 - 5
4	1 - 5
5,6	1 - 5

Unidades: m

Tabela 2 Distância HVL-F32M-motivo

Velocidade do obturador Abertura	Velocidade sincronizada ou mais lenta	1/250 s	1/500 s	1/1000 s	1/2000 s
2,8	1 - 5	1 - 2,7	1 - 1,9	1 - 1,4	-
4	1 - 4,9	1 - 1,9	1 - 1,4	-	-
5,6	1 - 3,5	1 - 1,4	-	-	-

Unidades: m

- As distâncias na tabela acima pressupõem o uso de ISO 100. Se utilizar ISO 400, as distâncias devem ser multiplicadas por um fator de dois (pressupondo um limite de 5 m).

Instalar a minibase fornecida

Utilize a minibase fornecida quando a unidade de flash estiver separada da câmara.

1 Abra a minibase fornecida.

A minibase é guardada na bolsa de transporte no momento da compra.

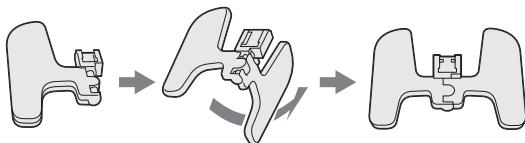

-
- 2** Retire a tampa de proteção do terminal do pé multi-interface da unidade de flash.

 - 3** Rode o manípulo de fixação para [RELEASE] enquanto pressiona o botão de libertação.

 - 4** Introduza o pé multi-interface na minibase até ao máximo, no sentido da seta.

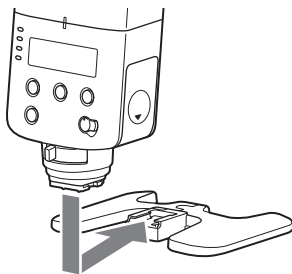

-
- 5** Rode o manípulo de fixação para [LOCK] para prender a unidade de flash à minibase.

- Consulte a página 14 relativamente ao funcionamento do botão de libertação e do manípulo de fixação.
- Pode instalar a unidade de flash num tripé, utilizando o orifício de fixação para tripé debaixo da minibase. Utilize o tripé equipado com o parafuso inferior a 5,5 mm. Dado que o tripé equipado com o parafuso superior a 5,5 mm não consegue segurar a minibase com firmeza, esta pode sofrer danos.

- Quando a minibase estiver dividida, encaixe a peça da haste na outra peça.

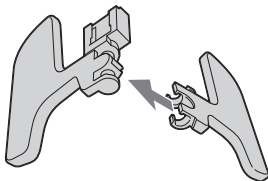

[A] Utilizar um HVL-F32M separado da câmara (flash separado da câmara)

Utilize o flash incorporado na câmara ou outra unidade de flash instalada como controlador para disparar o HVL-F32M.

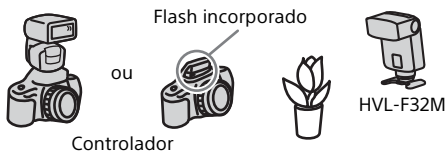

- 1 Instale esta unidade de flash na câmara e ligue a alimentação desta unidade de flash e da câmara.**

2 Configure a câmara para o modo de flash sem fios e em seguida confirme se aparece [WL] no painel LCD desta unidade de flash.

Para obter mais detalhes sobre o método de configuração da câmara, consulte o manual de instruções da câmara.

3 Remova esta unidade de flash da câmara e em seguida instale a minibase nesta unidade de flash. (página 30)

4 Certifique-se de que o flash incorporado está totalmente carregado ou instale outra unidade de flash na câmara.

- Confirme se aparece [RMT] no painel LCD desta unidade. Se aparecer [CTRL], pressione o botão -/RMT para aparecer [RMT].
- Confirme se a unidade de flash instalada na câmara está definida como controlador. Para mais informações, consulte as instruções de funcionamento da unidade de flash.

5 Posicione a câmara e esta unidade de flash. (página 28)

6 Confirme se o flash incorporado ou a unidade de flash instalada na câmara, e esta unidade de flash estão totalmente carregadas.

Quando o indicador de progresso de carga acende a verde, a unidade de flash está pronta a disparar. De igual modo, o indicador de flash preparado, situado na parte dianteira desta unidade de flash, pisca no modo de flash sem fios.

7 Pressione o botão do obturador para tirar uma fotografia.

- Relativamente ao ensaio de flash, consulte o manual de instruções da sua câmara.
 - Se esta unidade de flash não disparar, mude a posição da câmara, desta unidade de flash ou do motivo, ou aponte o recetor de sinal de controlo sem fios para a câmara.
-

- O flash incorporado da câmara com montagem tipo A, ou o HVL-F20M, HVL-F32M, HVL-F43M ou HVL-F60M podem ser utilizados como controlador.

[B] Utilizar o HVL-F32M instalado na câmara como controlador

Pode instalar esta unidade de flash na câmara para a utilizar como controlador. Ao disparar o flash nesta unidade, qualquer outra unidade de flash que esteja separada da câmara (flash separado da câmara) irá disparar.



Flash separado da câmara

-
- 1 Instale esta unidade de flash na câmara e em seguida ligue a câmara, esta unidade de flash e o flash separado da câmara.**
-

- 2 Configure a câmara, esta unidade de flash e o flash separado da câmara.**

Configuração da câmara:

- 1 Configure a câmara para flash sem fios.**

Para obter mais detalhes, consulte o manual de instruções fornecido com a sua câmara.

Configuração desta unidade de flash:

Defina a unidade de flash como controlador.

- 1 Pressione o botão MODE repetidamente para aparecer [WL] no painel LCD.**



2 Pressione o botão +/CTRL para aparecer [CTRL] no painel LCD.

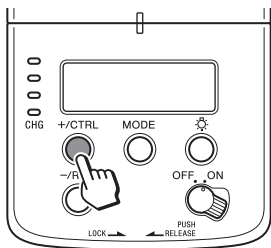

Configuração do flash separado da câmara:

1 Configure o flash separado da câmara para o modo remoto sem fios.

Para obter mais detalhes, consulte o manual de instruções fornecido com o flash separado da câmara. Quando o HVL-F32M é utilizado como flash separado da câmara, consulte a página 32.

3 Posicione a câmara e o flash separado da câmara.

4 Pressione o botão do obturador para tirar uma fotografia.

- Relativamente ao ensaio de flash, consulte o manual de instruções da sua câmara.
- Se esta unidade de flash não disparar, mude a posição da câmara, desta unidade de flash ou do motivo, ou aponte o recetor de sinal de controlo sem fios para a câmara.

Notas de utilização

Não coloque esta unidade de flash nos seguintes locais

Independentemente de esta unidade de flash estar a ser utilizada ou estar armazenada, não a coloque nos seguintes locais. Se o fizer, pode dar origem a uma avaria.

- Colocar esta unidade de flash em locais sujeitos à luz direta do sol, tais como tabliers dos carros, ou próximo de um aparelho de aquecimento, pode causar uma deformação ou avaria na unidade.
- Locais com vibração excessiva
- Locais com forte eletromagnetismo
- Locais em que exista muita areia

Em locais como à beira-mar e outras áreas arenosas ou onde ocorram nuvens de pó, proteja a unidade contra areia e pó. Se não o fizer, pode dar origem a uma avaria.

Quando fotografar

- Esta unidade de flash gera uma luz muito intensa, pelo que não deve ser utilizada diretamente diante dos olhos das pessoas.
- Não utilize o flash 20 vezes consecutivas ou numa

sucessão rápida, de modo a evitar o aquecimento e o desgaste da câmara e da unidade de flash (quando o nível de intensidade for 1/32, 40 vezes consecutivas).

Deixe de utilizar a unidade de flash e deixe-a arrefecer durante 10 minutos ou mais, se ela for utilizada até ao limite de disparos em sequência rápida.

- Não coloque esta unidade de flash instalada na câmara dentro do saco, etc. Se o fizer, poderão ocorrer avarias na unidade de flash ou na câmara.
- Não transporte esta unidade de flash quando instalada na câmara. Podem ocorrer avarias.
- Não utilize o flash na proximidade de pessoas quando rodar o elemento emissor do flash ao fotografar com flash refletido. A luz do flash pode causar lesões oculares ou o elemento emissor do flash quente pode causar uma queimadura.
- Quando rodar o elemento emissor do flash, tenha cuidado para não entalar os dedos na peça rotativa. Pode magoar-se.

- Esta câmara está concebida para ser resistente à poeira e à humidade, mas não é à prova de água ou salpicos.
- Quando fechar a tampa do compartimento das pilhas, pressione-a bem ao mesmo tempo que a faz deslizar. Tenha cuidado para não se magoar entalando o dedo na tampa do compartimento das pilhas ao fechá-la.

Pilhas

- O nível de carga das pilhas indicado no painel LCD pode ser inferior à carga efetiva das pilhas devido à temperatura e às condições de armazenamento. O nível de carga das pilhas indicado pode recuperar o valor correto após o flash ter sido utilizado algumas vezes.
- As pilhas de níquel-hidreto metálico podem perder a carga subitamente. Se o indicador de bateria fraca começar a piscar ou se já não for possível utilizar o flash ao tirar fotografias, substitua ou recarregue as pilhas.
- Não utilize pilhas de íões de lítio, visto que a utilização repetitiva do flash aquece as pilhas e o flash não continuará a disparar.
- A frequência de disparos do flash e o número de disparos que são conseguidos com pilhas novas podem variar em relação aos valores apresentados na tabela, dependendo do tempo decorrido desde o fabrico das pilhas.
- Quando substituir as pilhas, retire as pilhas apenas depois de ter desligado a unidade e esperado alguns minutos. As pilhas podem estar quentes, dependendo do tipo de pilhas utilizado. Retire-as com cuidado.
- Retire e guarde as pilhas quando não pretender utilizar a câmara durante um longo período.

Temperatura

- A unidade de flash pode ser utilizada no intervalo de temperaturas de 0 °C a 40 °C.
- Não exponha a unidade de flash a temperaturas extremamente elevadas (p. ex. luz direta do sol no interior de

- um veículo) ou a humidade elevada.
- Para evitar a formação de condensação no flash, coloque-o num saco de plástico selado, quando o transportar de um ambiente frio para um ambiente quente. Deixe-o atingir a temperatura ambiente antes de o retirar do saco de plástico.
 - A capacidade das pilhas diminui com temperaturas mais frias. Mantenha a câmara e as pilhas de substituição num bolso interior quente quando fotografar com tempo frio. Em tempo frio, o indicador de bateria fraca pode piscar, mesmo quando ainda resta alguma carga nas pilhas. As pilhas ganham novamente alguma carga quando aquecidas até à temperatura normal de funcionamento.

Manutenção

- Retire esta unidade da câmara. Limpe o flash com um pano macio e seco. Se o flash tiver estado em contacto com areia, se o limpar com um pano, pode danificar a superfície; por isso, deve utilizar um equipamento de sopro. Se não conseguir retirar manchas difíceis, esfregue a unidade com um pano ligeiramente humedecido com água fria ou morna e depois limpe a unidade com um pano macio e seco. Nunca utilize solventes fortes, tais como diluente ou benzina, visto que danificam o acabamento da superfície.
- Se existirem impressões digitais ou resíduos na objetiva ou no elemento emissor do flash, é recomendável remover cuidadosamente quaisquer resíduos e em seguida limpar a objetiva ou o elemento emissor do flash com um pano macio.

Especificações

Número-guia

Flash normal (ISO100)

Flash manual/formato de 35 mm

Nível de intensidade	Definição da zona de cobertura do flash (mm)				
	15*	24	50	70	105
1/1	9,1	19,5	24	27,5	31,5
1/2	6,4	13,8	17	19,5	22,3
1/4	4,6	9,8	12	13,8	15,8
1/8	3,2	6,9	8,5	9,7	11,1
1/16	2,3	4,9	6	6,9	7,9
1/32	1,6	3,5	4,2	4,9	5,6
1/64	1,1	2,4	3	3,4	3,9
1/128	0,6	1,7	2,1	2,4	2,8

*Quando o painel difusor estiver instalado.

Formato APS-C

Nível de intensidade	Definição da zona de cobertura do flash (mm)				
	15*	24	50	70	105
1/1	9,1	19,5	27,5	27,5	31,5
1/2	6,4	13,8	19,5	19,5	22,3
1/4	4,6	9,8	13,8	13,8	15,8
1/8	3,2	6,9	9,7	9,7	11,1
1/16	2,3	4,9	6,9	6,9	7,9
1/32	1,6	3,5	4,9	4,9	5,6
1/64	1,1	2,4	3,4	3,4	3,9
1/128	0,6	1,7	2,4	2,4	2,8

*Quando o painel difusor estiver instalado.

Flash padrão HSS (ISO100)

Flash manual/formato de 35 mm

Velocidade do obturador	Definição da zona de cobertura do flash (mm)				
	15	24	50	70	105
1/250	3,8	7,7	9,1	9,9	11,8
1/500	2,7	5,4	6,4	7	8,4
1/1000	1,9	3,8	4,6	5	5,9
1/2000	1,4	2,7	3,2	3,5	4,2
1/4000	1	1,9	2,3	2,5	3
1/8000	0,7	1,4	1,6	1,8	2,1
1/12000	0,6	1,1	1,3	1,4	1,7

Formato APS-C

Velocidade do obturador	Definição da zona de cobertura do flash (mm)				
	15	24	50	70	105
1/250	3,8	7,7	9,1	9,1	11,8
1/500	2,7	5,4	6,4	6,4	8,4
1/1000	1,9	3,8	4,6	4,6	5,9
1/2000	1,4	2,7	3,2	3,2	4,2
1/4000	1	1,9	2,3	2,3	3
1/8000	0,7	1,4	1,6	1,6	2,1
1/12000	0,6	1,1	1,3	1,3	1,7

Frequência/Repetição

	Alcalinas	Níquel-hidreto (2100 mAh)
Frequência (s)	Aprox. 0,1 - 5	Aprox. 0,1 - 4
Repetições (vezes)	Aprox. 120 ou mais	Aprox. 150 ou mais

- A repetição é o número aproximado de vezes que é possível disparar até um conjunto de pilhas ficar totalmente sem carga.

Desempenho do flash em disparo contínuo	40 disparos a 5 disparos por segundo (Flash normal, intensidade 1/32, 105 mm, pilhas de níquel-hidreto metálico)
Dimensões (Aprox.)	66 mm × 119 mm × 82 mm (l/a/p)
Peso (Aprox.)	235 g (excluindo as pilhas)
Potência necessária	CC 3 V
Pilhas recomendadas	Duas pilhas alcalinas LR6 (tamanho AA) Duas pilhas recarregáveis de níquel-hidreto metálico de tamanho AA
Itens incluídos	Unidade de flash (1), Tampa de proteção do conector (1), Minibase (acondicionada na bolsa de transporte) (1), Bolsa de transporte (1), Documentos impressos

As funções indicadas no manual de instruções dependem das condições de ensaio na nossa empresa.

O design e as especificações estão sujeitos a alterações sem aviso prévio.

Marcas comerciais

“Multi Interface Shoe” é uma marca comercial da Sony Corporation.

Ελληνικά

Πριν θέσετε σε λειτουργία αυτό το προϊόν, διαβάστε προσεκτικά το παρόν εγχειρίδιο και κρατήστε το για μελλοντική αναφορά.

ΠΡΟΕΙΔΟΠΟΙΗΣΗ

Για να αποτρέψετε τον κίνδυνο πυρκαγιάς ή ηλεκτροπληξίας,

1) μην εκθέτετε τη συσκευή σε βροχή ή υγρασία.

2) μην τοποθετείτε αντικείμενα γεμάτα υγρό, όπως ανθοδοχεία, επάνω στη συσκευή.

Φυλάσσεται μακριά από μικρά παιδιά για να αποτραπεί η τυχαία κατάποση.

Μην εκθέτετε τις μπαταρίες σε υπερβολική θερμότητα όπως το άμεσο φως του ήλιου, φωτιά και άλλα.

Αφαιρέστε αμέσως τις μπαταρίες και διακόψτε τη χρήση αν...

- το προϊόν πέσει ή υποστεί πρόσκρουση και εκτεθεί το εσωτερικό του.
- από το προϊόν προέρχεται μια παράξενη οσμή, θερμότητα ή καπνός.

Μην αποσυναρμολογείτε. Μπορεί να προκληθεί ηλεκτροπληξία αν ακουμπήσετε ένα κύκλωμα υψηλής τάσης στο εσωτερικό του προϊόντος.

Οι μπαταρίες μπορεί να θερμανθούν ή να εκραγούν λόγω εσφαλμένης χρήσης.

Χρησιμοποιείτε μόνο τις μπαταρίες που καθορίζονται σε αυτές τις οδηγίες χρήσης.

Μην τοποθετήσετε τις μπαταρίες με ανεστραμμένη την πολικότητα (+/-).

Μην εκθέτετε τις μπαταρίες σε φωτιά ή υψηλές θερμοκρασίες.

Μην επιχειρήσετε να επαναφορτίσετε (εκτός από τις επαναφορτιζόμενες μπαταρίες), να βραχυκυκλώσετε ή να αποσυναρμολογήσετε.

Μην αναμινγνύετε μπαταρίες διαφορετικού τύπου, μάρκας ή ηλικίας.

ΠΡΟΣΟΧΗ

Μην ακουμπάτε τη λυχνία του φλας κατά τη διάρκεια της λειτουργίας, μπορεί να θερμανθεί όταν ανάβει το φλας.

Για πελάτες στην Ευρώπη



Απόρριψη παλαιών ηλεκτρικών & ηλεκτρονικών συσκευών (Ισχύει στην Ευρωπαϊκή Ένωση και άλλες Ευρωπαϊκές χώρες με ξεχωριστά συστήματα αποκομιδής)

Το σύμβολο αυτό επάνω στο προϊόν ή στη συσκευασία του υποδεικνύει ότι το προϊόν αυτό δεν θα πρέπει να απορρίπτεται μαζί με τα συνηθισμένα οικιακά απορρίμματα. Αντίθετα θα πρέπει να παραδίδεται στο κατάλληλο σημείο αποκομιδής για την ανακύκλωση ηλεκτρικών και ηλεκτρονικών συσκευών.

Εξασφαλίζοντας ότι το προϊόν αυτό απορρίπτεται σωστά, βοηθάτε στο να αποτραπούν όποιες αρνητικές επιπτώσεις στην ανθρώπινη υγεία και στο περιβάλλον που θα προέκυπταν από την μη κατάλληλη διαχείριση των αποβλήτων αυτού του προϊόντος. Η ανακύκλωση των υλικών βοηθά στην εξοικονόμηση των φυσικών πόρων. Για περισσότερες πληροφορίες σχετικά με την ανακύκλωση αυτού του προϊόντος, επικοινωνήστε με τις δημοτικές αρχές της περιοχής σας, με την υπηρεσία διάθεσης των οικιακών απορριμμάτων ή το κατάστημα από το οποίο αγοράσατε το προϊόν.

Σημείωση για τους πελάτες στις χώρες που ισούουν οι οδηγίες της Ε.Ε.

Κατασκευαστής: Sony Corporation, 1-7-1 Konan Minato-ku Τόκυο, 108-0075 Ιαπωνία

Συμμόρφωση Προϊόντος με νομοθεσία Ε.Ε.: Sony Deutschland GmbH, Hedelfinger Strasse 61, 70327 Stuttgart, Γερμανία

Περιεχόμενα

Τι μπορείτε να κάνετε με τη μονάδα φλας HVL-F32M	6
Ονομασίες των μερών	10

Προετοιμασία

Τοποθέτηση των μπαταριών (δεν παρέχονται)	12
Σύνδεση της μονάδας φλας	14
Ενεργοποίηση	16

Βασικές λειτουργίες

Χρήση του φλας	19
----------------------	----

Προηγμένες λειτουργίες

Φλας ανάκλασης	24
Χειροκίνητο φλας	27
Συγχρονισμός υψηλής ταχύτητας (HSS)	28
Λειτουργία ασύρματου φλας (WL)	29

Πρόσθετες πληροφορίες

Σημειώσεις σχετικά με τη χρήση	39
Προδιαγραφές	43

Πριν από τη χρήση

Αυτή η μονάδα φλας μπορεί να χρησιμοποιηθεί σε συνδυασμό με ψηφιακές φωτογραφικές μηχανές με εναλλασσόμενους φακούς της Sony, ψηφιακές βιντεοκάμερες HD με εναλλασσόμενους φακούς της Sony και ψηφιακές φωτογραφικές μηχανές της Sony που διαθέτουν συμβατικό πέδιλο πολλαπλών διασυνδέσεων.

Ορισμένες λειτουργίες ενδέχεται να μην λειτουργούν ανάλογα με το μοντέλο της φωτογραφικής μηχανής ή της βιντεοκάμερας.

Για λεπτομέρειες σχετικά με μοντέλα καμερών που είναι συμβατά με αυτήν τη μονάδα φλας, επισκεφτείτε την τοποθεσία Web της Sony στην περιοχή σας ή επικοινωνήστε με τον αντιπρόσωπο της Sony ή το τοπικό εξουσιοδοτημένο κέντρο σέρβις της Sony.

Ανατρέξτε στις οδηγίες λειτουργίας αυτής της μονάδας και στις οδηγίες λειτουργίας της κάμερας.

Διατηρείτε τη λυχνία του φλας καθαρή. Αν υπάρχει βρωμιά ή σκόνη κλπ. στη λυχνία του φλας, μπορεί να προκληθεί καπνός ή σπύθα από τη θερμότητα που παράγεται κατά τη χρήση του φλας. Για να καθαρίσετε τη λυχνία του φλας, σκουπίστε την με ένα μαλακό πανί κλπ.

Αν και αυτή η μονάδα φλας έχει σχεδιαστεί λαμβάνοντας υπόψη την ανθεκτικότητά της στη σκόνη και το πιτσιλίσμα, ενδέχεται να μην κρατήσει έξω όλη τη σκόνη ή τα πιτσιλίσματα.

Τι μπορείτε να κάνετε με τη μονάδα φλας HVL-F32M

Αυτή η συμπαγής μονάδα φλας θα σας εξασφαλίσει πολλά πλεονεκτήματα, καθώς θα μπορείτε να χειριστείτε το φως και τις σκιές. Θα απολαύσετε τη φωτογράφιση ακόμα περισσότερο με αυτό το φλας.

■ Λήψη μιας φωτογραφίας χωρίς φαινόμενο κόκκινων ματιών

Μπορείτε να μειώσετε το φαινόμενο των κόκκινων ματιών κατά τη χρήση του φλας.

* Η ρύθμιση μπορεί να διαμορφωθεί από την κάμερα. Για λεπτομέρειες, ανατρέξτε στις οδηγίες λειτουργίας της κάμερας.

■ Λήψη μιας φωτογραφίας με απαλό φωτισμό (φλας ανάκλασης)

Κατευθύνοντας τη μονάδα φλας προς το ταβάνι ή τον τοίχο, μπορείτε να φωτίσετε το θέμα με ανακλώμενο φως, μειώνοντας την ένταση των σκιών και επιτυγχάνοντας έναν πιο απαλό φωτισμό.

Λήψη χωρίς να πέφτουν σκιές στο θέμα (φλας ανάκλασης) (σελίδα 24)

Σε μέρη όπου το φως πέφτει από πάνω, όπως στα εστιατόρια, το φλας ανάκλασης μπορεί να αποτρέψει τη σκιά του φωτογράφου ή της κάμερας που καλύπτει το θέμα. Με το φλας ανάκλασης μπορείτε να τραβήξετε όμορφες φωτογραφίες από ψηλά.



Χωρίς φλας

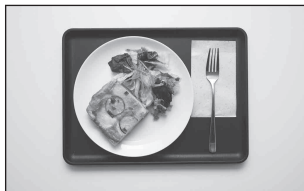

Φλας ανάκλασης

Πιο ζωντανό θέμα (με χρήση του φύλλου ανάκλασης) (σελίδα 25)

Το φύλλο ανάκλασης φωτίζει τα μάτια του θέματος και το κάνει να φαίνεται πιο ζωντανό.



Χωρίς το φύλλο ανάκλασης



Με το φύλλο ανάκλασης

■ Λήψη μιας φωτογραφίας με ευκρινές θέμα και θολωμένο φόντο, ακόμα και με κόντρα φως (συγχρονισμός υψηλής ταχύτητας)

Με το συγχρονισμό υψηλής ταχύτητας μπορείτε να φωτογραφίσετε με μεγάλο διάφραγμα ακόμα και στο φως της ημέρας ή με κόντρα φως. (σελίδα 28)



Κανονικό φλας



Συγχρονισμός υψηλής ταχύτητας

* Η κάμερα θα πρέπει να είναι συμβατή με το συγχρονισμό υψηλής ταχύτητας. Για λεπτομέρειες, ανατρέξτε στις οδηγίες λειτουργίας της κάμερας.

■ Λήψη ενός θέματος και ενός ευκρινούς φόντου, ακόμα και σε μέρη με χαμηλό φωτισμό (αργός συγχρονισμός)

Με τον αργό συγχρονισμό μπορείτε να τραβήξετε μια φωτογραφία με έκθεση τόσο του θέματος όσο και του φόντου, ακόμα και σε συνθήκες χαμηλού φωτισμού.

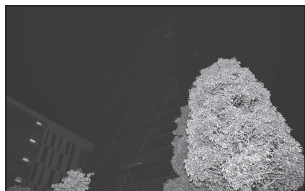

Κανονικό φλας



Αργός συγχρονισμός

* Η ρύθμιση μπορεί να οριστεί από την κάμερα. Για λεπτομέρειες, ανατρέξτε στις οδηγίες λειτουργίας της κάμερας.

■ Λήψη μιας φωτογραφίας με θόλωμα κίνησης (συγχρονισμός πίσω κουρτίνας)

Όταν η κάμερα έχει ρυθμιστεί σε συγχρονισμό πίσω κουρτίνας, το φλας πυροδοτείται αμέσως πριν από το κλείσιμο του κλείστρου. Με το θόλωμα κίνησης μπορείτε να δείξετε ότι το θέμα, π.χ. ένα αυτοκίνητο, βρισκόταν σε κίνηση.

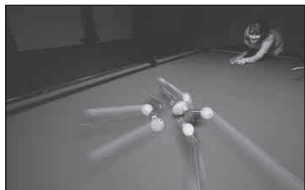

Κανονικό φλας

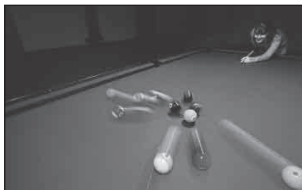

Συγχρονισμός πίσω κουρτίνας

* Η ρύθμιση της δυνατότητας μπορεί να διαμορφωθεί από την κάμερα. Για λεπτομέρειες, ανατρέξτε στις οδηγίες λειτουργίας της κάμερας.

■ Λήψη μιας φωτογραφίας με ελεγχόμενη σκίαση (ασύρματο φλας, απομακρυσμένο φλας)

Χρησιμοποιώντας πολλές μονάδες φλας (αυτήν τη μονάδα φλας και το ενσωματωμένο φλας της κάμερας ή μια άλλη μονάδα φλας) και φωτισμό από πολλές γωνίες μπορείτε να ελέγξετε την ένταση και τη θέση των σκιάσεων. (σελίδα 29)



Κανονικό φλας



Απομακρυσμένο φλας

■ Λήψη ενός θέματος που αντανακλά το φως (χειροκίνητο φλας)

Προσαρμόζοντας την ένταση του φλας, μπορείτε να φωτογραφίσετε ένα θέμα που αντανακλά το φως, όπως γυαλί ή μέταλλο. (σελίδα 27)

■ Λήψη ενός πολύ κοντινού θέματος

Περιστρέφοντας αυτήν τη μονάδα φλας προς τα κάτω, μπορείτε να φωτογραφίσετε ένα θέμα σε απόσταση 0,7 m έως 1,0 m από την κάμερα, για να διασφαλίσετε τον ακριβή φωτισμό. (σελίδα 25)

Ονομασίες των μερών

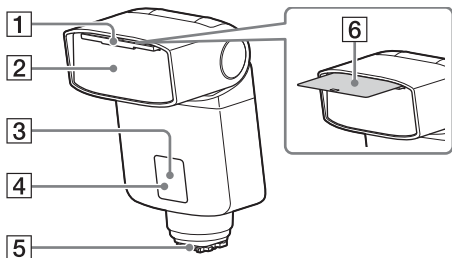

Οι αριθμοί στις παρενθέσεις είναι οι αριθμοί των σελίδων όπου θα βρείτε μια περιγραφή.

- | | |
|--|--|
| 1 Ενσωματωμένο ευρυγώνιο πάνελ (22) | 4 Ένδειξη έτοιμου φλας (33) |
| 2 Λυχνία φλας | 5 Υποδοχή πολλαπλών διασυνδέσεων (14) |
| 3 Δέκτης σήματος ασύρματου ελέγχου (33) | 6 Φύλλο ανάκλασης (25) |

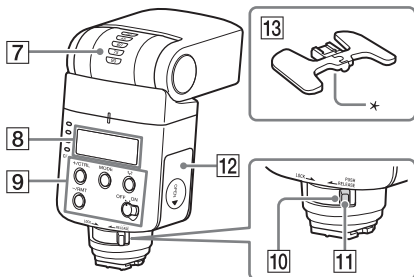

- | | |
|--|--|
| 7 Ένδειξη ανάκλασης (ανώτερη/κατώτερη γωνία) (24) | 11 Κουμπί απελευθέρωσης (14) |
| 8 Οθόνη LCD (11) | 12 Κάλυμμα θαλάμου μπαταριών (12) |
| 9 Πίνακας ελέγχου (11) | 13 Μίνι βάση (31) |
| 10 Μοχλός ασφάλισης (14) | * Οπή σύνδεσης τρίποδου |

Πίνακας ελέγχου

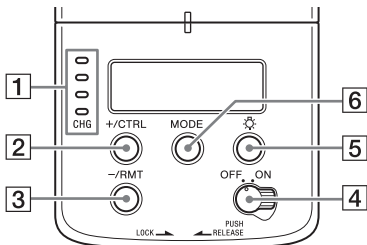

- 1 Ένδειξη προόδου φόρτισης (17)
- 2 Κουμπί +/CTRL (27, 37)
- 3 Κουμπί -/RMT (27, 33)
- 4 Διακόπτης λειτουργίας (16)
- 5 Κουμπί φωτισμού οθόνης LCD
Ενεργοποιεί ή απενεργοποιεί
το φωτισμό της οθόνης LCD.
- 6 Κουμπί MODE (19, 37)

Οθόνη LCD



- 1 Ένδειξη χειροκίνητου φλας (20, 27)
- 2 Ένδειξη φλας TTL (19, 21)
- 3 Ένδειξη επιπέδου ισχύος (27)
- 4 Ένδειξη ασύρματου ελεγκτή/
τηλεχειρισμού (33, 36)
- 5 Ένδειξη χαμηλής στάθμης
μπαταριών (17)
- 6 Ένδειξη λειτουργίας
απενεργοποίησης φλας (19)
- 7 Ένδειξη ασύρματου φλας (29)

Τοποθέτηση των μπαταριών (δεν παρέχονται)

- 1** Ανοίξτε το κάλυμμα του θαλάμου μπαταριών όπως υποδεικνύεται στην εικόνα.

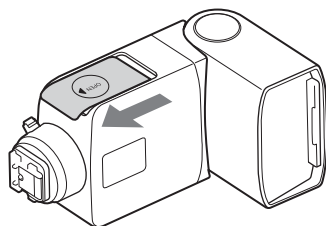

- 2** Τοποθετήστε τις μπαταρίες στο θάλαμο μπαταριών όπως υποδεικνύεται στο κάλυμμα του θαλάμου μπαταριών.

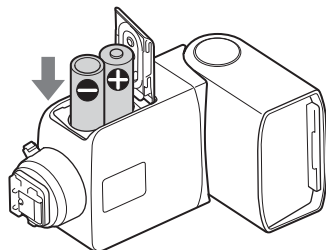

Η μονάδα φλας HVL-F32M μπορεί να τροφοδοτηθεί με:

- Δύο αλκαλικές μπαταρίες LR6 (μεγέθους AA)

- Δύο επαναφορτιζόμενες μπαταρίες AA νικελίου-υδριδίου μετάλλου (Ni-MH)*

Φροντίζετε ώστε οι επαναφορτιζόμενες μπαταρίες νικελίου-υδριδίου μετάλλου να φορτίζονται πάντα στην καθορισμένη μονάδα φορτιστή.

Για να κλείσετε το κάλυμμα θαλάμου μπαταριών, ακολουθήστε την αντίστροφη διαδικασία από αυτήν για το άνοιγμα.

Σύνδεση της μονάδας φλας

1 Απενεργοποιήστε τη μονάδα φλας.

Αν το ενσωματωμένο φλας της κάμερας εξέχει, χαμηλώστε το προτού συνδέσετε τη μονάδα φλας.

2 Αφαιρέστε το προστατευτικό κάλυμμα από τον ακροδέκτη της υποδοχής πολλαπλών διασυνδέσεων της μονάδας φλας και αφαιρέστε το κάλυμμα του πέλδου από την κάμερα.

3 Περιστρέψτε το μοχλό ασφάλισης προς τη θέση [RELEASE] πατώντας ταυτόχρονα το κουμπί απελευθέρωσης.

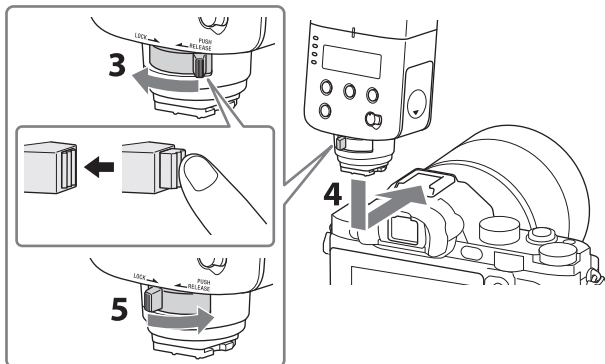

4 Εισαγάγετε σταθερά την υποδοχή πολλαπλών διασυνδέσεων έως το τέρμα στο πέδιλο πολλαπλών διασυνδέσεων της κάμερας προς την κατεύθυνση του βέλους.

5 Περιστρέψτε σταθερά το μοχλό ασφάλισης προς τη θέση [LOCK], για να ασφαλίσετε τη μονάδα φλας.

- Κατά τη σύνδεση αυτής της μονάδας σε κάμερα που διαθέτει πέδιλο εξαρτημάτων αυτόματης ασφάλισης, χρησιμοποιήστε τον προσαρμογέα πέδιλου (ADP-AMA) (δεν παρέχεται).

Αφαίρεση της μονάδας φλας από την κάμερα

Περιστρέψτε το μοχλό ασφάλισης προς τη θέση [RELEASE] πατώντας ταυτόχρονα το κουμπί απελευθέρωσης και, στη συνέχεια, σύρετε τη μονάδα φλας προς τα εμπρός.

- Όταν δεν χρησιμοποιείται η μονάδα φλας, τοποθετήστε πάλι το προστατευτικό κάλυμμα στον ακροδέκτη της υποδοχής πολλαπλών διασυνδέσεων.

Ενεργοποίηση

Θέστε το διακόπτη POWER στη θέση ON.

Όταν ενεργοποιείται η τροφοδοσία της μονάδας φλας, ανάβει η οθόνη LCD.

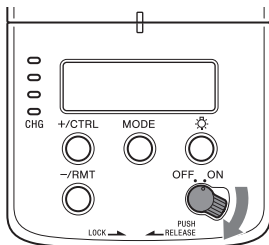

Λειτουργία εξοικονόμησης ενέργειας

Η μονάδα φλας θα απενεργοποιηθεί, αν παραμείνει αδρανής για 3 λεπτά όταν χρησιμοποιείται μόνη της ή είναι συνδεδεμένη σε κάμερα που βρίσκεται σε λειτουργία εξοικονόμησης ενέργειας.

- Κατά τη φωτογράφιση με ασύρματο φλας (σελίδα 29), η μονάδα φλας μεταβαίνει στη λειτουργία εξοικονόμησης ενέργειας μετά από 60 λεπτά.
- Η μονάδα φλας μεταβαίνει αυτόματα στη λειτουργία εξοικονόμησης ενέργειας όταν ο διακόπτης λειτουργίας της κάμερας* τεθεί στη θέση OFF.

* Εξαιρείται η DSLR-A100

Έλεγχος των μπαταριών

Η ένδειξη χαμηλής στάθμης μπαταριών εμφανίζεται στην οθόνη LCD όταν οι μπαταρίες εξαντλούνται.



Η ένδειξη  αναβοσβήνει. Συνιστάται η αλλαγή των μπαταριών.

Μπορείτε να χρησιμοποιήσετε τη μονάδα φλας ακόμα και σε αυτήν την περίπτωση.



Μόνο η ένδειξη  αναβοσβήνει. Το φλας δεν μπορεί να χρησιμοποιηθεί. Τοποθετήστε καινούργιες μπαταρίες.

Ένδειξη προόδου φόρτισης

Το χρώμα της ένδειξης προόδου φόρτισης υποδεικνύει την κατάσταση φόρτισης για τη λειτουργία φλας.

- Πράσινη Πλήρης φόρτιση
- Κίτρινη Φόρτιση στο 75% περίπου
- Πορτοκαλί Φόρτιση στο 50% περίπου
- Κόκκινη Φόρτιση στο 25% περίπου

Η φωτογραφία θα υποεκτεθεί λόγω έλλειψης φωτεινότητας, αν τραβηχτεί προτού ολοκληρωθεί η φόρτιση.

Σημείωση για τη συνεχή χρήση του φλας

Αν χρησιμοποιήσετε τη μονάδα φλας επανειλημμένα σε ένα σύντομο χρονικό διάστημα, το ενσωματωμένο κύκλωμα ασφαλείας ενδέχεται να περιορίσει την πυροδότηση του φλας και να αυξήσει τα διαστήματα ανάμεσα σε κάθε πυροδότηση του φλας.

Αν η εσωτερική θερμοκρασία αυξηθεί υπερβολικά, η ένδειξη προόδου φόρτισης θα αναβοσβήνει με κόκκινο χρώμα και δεν θα μπορείτε να χρησιμοποιήσετε τη μονάδα φλας για λίγο. Σε αυτήν την περίπτωση, απενεργοποιήστε τη μονάδα φλας για 10 λεπτά περίπου, για να την αφήσετε να κρυώσει.

- Να προσέχετε όταν αφαιρείτε τις μπαταρίες, καθώς η θερμοκρασία τους μπορεί να έχει αυξηθεί μετά από συνεχόμενη χρήση του φλας.

Χρήση του φλας

Πληροφορίες για τη λειτουργία φλας

Η λειτουργία φλας αλλάζει με το πάτημα του κουμπιού MODE.

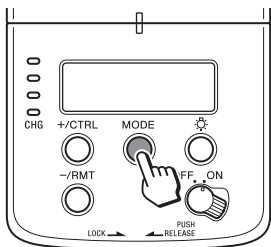

- **Λειτουργία φλας TTL**
Η μονάδα φλας μετρά το φως από το θέμα που αντανakλάται μέσα από το φακό και, στη συνέχεια, προσαρμόζει την ένταση του φλας αυτόματα.
* TTL = through the lens (μέσα από το φακό)
- **Λειτουργία χειροκίνητου φλας (σελίδα 27)**
Μπορείτε να προσαρμόσετε την ένταση του φλας, για να επιτύχετε μια σταθερή ένταση φλας.
- **Λειτουργία ασύρματου φλας**
Ρυθμίστε σε αυτήν τη λειτουργία για φωτογράφιση με ασύρματο φλας.

-  Λειτουργία απενεργοποίησης φλας
Η μονάδα φλας δεν ανάβει.

Χρήση του φλας

- 1 Πατήστε το κουμπί MODE για να επιλέξετε τη λειτουργία φλας.**

Ως παράδειγμα, έχει επιλεγθεί η λειτουργία φλας TTL.



- 2 Πατήστε το κουμπί κλείστρου για να τραβήξετε μια φωτογραφία.**

Όταν ανάψει η πράσινη ένδειξη προόδου φόρτισης, το φλας είναι έτοιμο να ανάψει.

Μετά τη λήψη, η ένδειξη προόδου φόρτισης αναβοσβήνει με πράσινο χρώμα όταν έχει επιτευχθεί η σωστή έκθεση

- Η λειτουργία φλας για γέμισμα σκιών ή η λειτουργία αυτόματου φλας μπορεί να επιλεγθεί από την κάμερα.
- Όταν χρησιμοποιείτε τη μονάδα φλας με χρονοδιακόπτη, πατήστε το κουμπί κλείστρου αφού ανάψει η πράσινη ένδειξη προόδου φόρτισης.
- Η λειτουργία αυτή δεν είναι διαθέσιμη κατά τη φωτογράφιση με χειροκίνητο φλας (σελίδα 27). Προσαρμόστε την ισορροπία λευκού χειροκίνητα στην κάμερα.

Αυτόματη προσαρμογή ισορροπίας λευκού (WB) με πληροφορίες θερμοκρασίας χρώματος

Η ισορροπία λευκού ρυθμίζεται αυτόματα από την κάμερά σας (εξαιρείται η DSLR-A100) με βάση τις πληροφορίες θερμοκρασίας χρώματος όταν ανάβει η μονάδα φλας.

- Η αυτόματη προσαρμογή ισορροπίας λευκού (WB) ενεργοποιείται όταν συνδέσετε τη μονάδα φλας στην κάμερα και χρησιμοποιήσετε τη λειτουργία φλας TTL στη μονάδα φλας.

Λειτουργία φλας TTL*

Η λειτουργία χειροκίνητου φλας παρέχει μια σταθερή ένταση φλας ανεξάρτητα από τη φωτεινότητα του θέματος και τις ρυθμίσεις της κάμερας. Η λειτουργία φλας TTL μετρά το φως από το θέμα που ανακλάται μέσα από το φακό.

Η μέτρηση TTL διαθέτει επίσης μια λειτουργία μέτρησης P-TTL, η οποία προσθέτει ένα προκαταρκτικό φλας στη μέτρηση TTL, και μια λειτουργία μέτρησης ADI, η οποία προσθέτει δεδομένα απόστασης στη μέτρηση P-TTL.

Αυτή η μονάδα φλας αναγνωρίζει όλες τις μετρήσεις P-TTL και ADI ως λειτουργία φλας TTL και η ένδειξη

TTL εμφανίζεται στην οθόνη LCD.

*TTL = through the lens (μέσα από το φακό)

- Η μέτρηση ADI είναι δυνατή σε συνδυασμό με έναν φακό με ενσωματωμένο κωδικοποιητή απόστασης. Προτού χρησιμοποιήσετε τη λειτουργία μέτρησης ADI, ελέγξτε αν ο φακός σας διαθέτει ενσωματωμένο κωδικοποιητή απόστασης ανατρέχοντας στις προδιαγραφές των οδηγιών λειτουργίας που παρέχονται με το φακό σας.

Αυτόματος έλεγχος κάλυψης φλας (αυτόματο ζουμ)

Αυτή η μονάδα φλας εξασφαλίζει άριστη κάλυψη φλας από 24 mm έως 105 mm, σύμφωνα με το μέγεθος του αισθητήρα εικόνας (φορμά APS-C/φορμά 35mm) της κάμερας και το εστιακό μήκος του φακού.

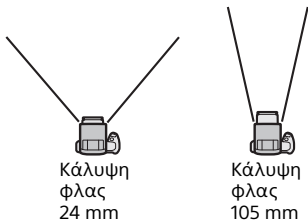

- Όταν χρησιμοποιείτε φακό με εστιακό μήκος μικρότερο των 24 mm σε συνδυασμό με αυτόματο ζουμ, οι ενδείξεις [TTL] και [MANUAL] αναβοσβήνουν στην οθόνη LCD. Σε αυτήν την περίπτωση, συνιστάται η χρήση του ενσωματωμένου ευρυγώνιου πάνελ, ώστε να αποφευχθεί το σκοτεινιάσμα της περιφέρειας της εικόνας.

Ενσωματωμένο ευρυγώνιο πάνελ (γωνία ζουμ 15 mm)

Τραβώντας έξω το ενσωματωμένο ευρυγώνιο πάνελ επεκτείνεται η κάλυψη του φλας συμπεριλαμβάνοντας εστιακές αποστάσεις από 15 mm έως και λιγότερο από 24 mm.

1 Τραβήξτε έξω προσεκτικά το ευρυγώνιο πάνελ.

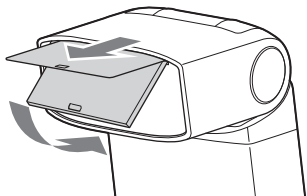

2 Σπρώξτε πίσω μόνο το φύλλο ανάκλασης.

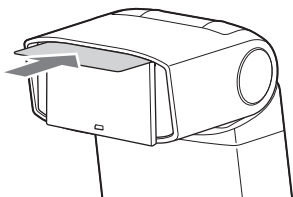

Όταν επαναφέρετε το ευρυγώνιο πάνελ, ωθήστε το σταθερά μέχρι να αισθανθείτε αντίσταση.

- Μην τραβήξετε έξω ή συστρέψετε το ευρυγώνιο πάνελ με τη βία. Μπορεί να προκληθεί ζημιά στο ευρυγώνιο πάνελ.
- Ωθήστε πίσω στη θέση τους το ευρυγώνιο πάνελ και το φύλλο ανάκλασης στο εσωτερικό της κεφαλής του φλας όταν αποθηκεύετε τη μονάδα φλας στην παρεχόμενη θήκη της.

Κάλυψη φλας και εστιακή απόσταση

Όσο μεγαλύτερη είναι η τιμή της εστιακής απόστασης του φακού μιας κάμερας, τόσο πιο μακριά μπορεί να φωτογραφηθεί ένα θέμα για να καλύψει ολόκληρη την οθόνη. Ωστόσο, η περιοχή που μπορεί να καλυφθεί γίνεται μικρότερη. Αντίθετα, με μια μικρότερη τιμή εστιακής απόστασης, τα θέματα μπορούν να φωτογραφηθούν με μεγαλύτερη κάλυψη. Η κάλυψη του φλας είναι η περιοχή που μπορεί να καλύψει ομοιόμορφα το φως του φλας με μια καθορισμένη ή μεγαλύτερη ένταση, όπως εκφράζεται ως γωνία. Η κάλυψη του φλας με την οποία μπορείτε να φωτογραφίσετε καθορίζεται από την εστιακή απόσταση. Έχοντας προσδιορίσει την κάλυψη του φλας σύμφωνα με την εστιακή απόσταση, η κάλυψη του φλας μπορεί να εκφραστεί ως η τιμή της εστιακής απόστασης.

Φλας ανάκλασης

Κατευθύνοντας τη μονάδα φλας προς το ταβάνι μπορείτε να φωτίσετε το θέμα με ανακλώμενο φως, μειώνοντας την ένταση των σκιών και επιτυγχάνοντας απαλότερο φωτισμό στην οθόνη.

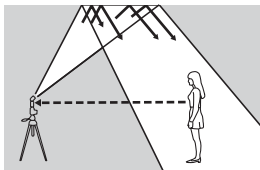

Ο Συγχρονισμός υψηλής ταχύτητας θα απενεργοποιηθεί κατά τη χρήση του φλας ανάκλασης.

- 1** Περιστρέψτε τη μονάδα φλας προς τα πάνω ή προς τα αριστερά και τα δεξιά.

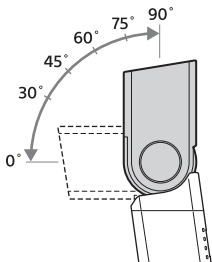

Εστιακή απόσταση του φακού	Γωνία ανάκλασης
70 mm ελάχιστο	30°, 45°
28 mm - 70 mm	60°
28 mm μέγιστο	75°, 90°

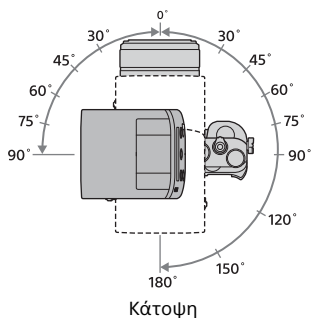

- 2** Πατήστε το κουμπί **MODE** για να εμφανιστεί η ένδειξη **[TTL]** στην οθόνη LCD.

- 3** Πατήστε το κουμπί κλείστρου για να τραβήξετε μια φωτογραφία.

Χρήση του φύλλου ανάκλασης

Το φύλλο ανάκλασης φωτίζει τα μάτια του θέματος και το κάνει να φαίνεται πιο ζωντανό.

- 1 Τραβήξτε έξω προσεκτικά το ευρυγώνιο πάνελ.**

Το φύλλο ανάκλασης τραβιέται μαζί του. Σπρώξτε ξανά μέσα μόνο το ευρυγώνιο πάνελ.

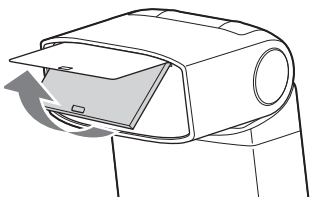

- 2 Περιστρέψτε τη μονάδα φλας κατά 90° προς τα πάνω.**

- 3 Πατήστε το κουμπί MODE για να εμφανιστεί η ένδειξη [TTL] στην οθόνη LCD.**

- 4 Πατήστε το κουμπί κλείστρου για να τραβήξετε μια φωτογραφία.**

Φωτογράφιση από κοντινή απόσταση

Γείρετε το φλας ελαφρώς προς τα κάτω όταν φωτογραφίζετε αντικείμενα σε απόσταση μεταξύ 0,7 m και 1,0 m από την κάμερα για να εξασφαλίσετε σωστό φωτισμό.

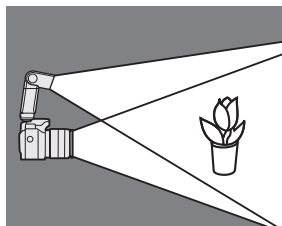

-
- 1** Περιστρέψτε τη μονάδα φλας κατά 8° προς τα κάτω.

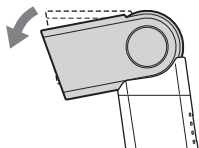

-
- 2** Πατήστε το κουμπί **MODE** για να εμφανιστεί η ένδειξη **[TTL]** στην οθόνη **LCD**.

- Όταν φωτογραφίζετε από απόσταση μικρότερη των 0,7 m, χρησιμοποιήστε απομακρυσμένο φλας, δίδυμο φλας macro ή δακτύλιο φωτισμού.
- Οι φακοί μεγάλου μήκους ενδέχεται να παρεμποδίζουν το φως του φλας.

Χειροκίνητο φλας

Το χειροκίνητο φλας παρέχει μια σταθερή ένταση φλας ανεξάρτητα από τη φωτεινότητα του θέματος και τις ρυθμίσεις της κάμερας.

1 Ρυθμίστε την κάμερα στη λειτουργία M (Χειροκίνητη).

2 Πατήστε το κουμπί MODE για να εμφανιστεί η ένδειξη [MANUAL] στην οθόνη LCD.



3 Πατήστε το κουμπί +/CTRL ή το κουμπί -/RMT, για να επιλέξετε το επίπεδο ισχύος.

- Το επίπεδο ισχύος μπορεί να ρυθμιστεί μεταξύ 1/1 (μέγιστο) και 128 (ελάχιστο).

- Το εύρος του επιπέδου ισχύος (π.χ. 1/1 → 1/2) αντιστοιχεί στο εύρος του διαφράγματος (π.χ. F4 → 5,6).

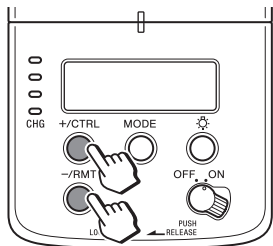

4 Πατήστε το κουμπί κλείστρου για να τραβήξετε μια φωτογραφία.

Συγχρονισμός υψηλής ταχύτητας (HSS)

Ο συγχρονισμός υψηλής ταχύτητας επιτρέπει τη φωτογράφιση με φλας με μεγάλο διάφραγμα, αφήνοντας το φόντο εκτός εστίασης και τονίζοντας το θέμα στο προσκήνιο.



Συγχρονισμός υψηλής ταχύτητας



Κανονικό φλας

- Στο συγχρονισμό υψηλής ταχύτητας, το φλας ανάβει επανειλημμένα σε σύντομα χρονικά διαστήματα σαν να φωτογραφίζατε με συνεχές φως, το οποίο επιτρέπει τη φωτογράφιση με φλας με χρήση κλείστρου υψηλής ταχύτητας.
- Με το συγχρονισμό υψηλής ταχύτητας είναι δυνατή η φωτογράφιση με φλας με μεγάλο διάφραγμα, ακόμα και κατά τη φωτογράφιση με φως ημέρας ή κόντρα στον ήλιο.

Ταχύτητα συγχρονισμού φλας

Η φωτογράφιση με φλας σχετίζεται συνήθως με μια μέγιστη ταχύτητα κλείστρου γνωστή ως ταχύτητα συγχρονισμού φλας. Ο περιορισμός αυτός δεν ισχύει για τις κάμερες που έχουν σχεδιαστεί για φωτογράφιση συγχρονισμού υψηλής ταχύτητας (HSS), καθώς επιτρέπουν τη φωτογράφιση με φλας με τη μέγιστη ταχύτητα κλείστρου της κάμερας.

Λειτουργία ασύρματου φλας (WL)

Στη λειτουργία ασύρματου φλας, μπορείτε να αποσυνδέσετε τη μονάδα φλας από την κάμερα και να τη χρησιμοποιήσετε ως εξής:

[A] Χρήση της μονάδας φλας HVL-F32M που είναι αποσυνδεδεμένη από την κάμερα (απομακρυσμένο φλας) (σελίδα 33)

[B] Χρήση της μονάδας φλας HVL-F32M που είναι συνδεδεμένη στην κάμερα ως ελεγκτή (σελίδα 36)

Εμβέλεια ασύρματου φλας

Το ασύρματο φλας απαιτεί 2 μονάδες φλας (συμπεριλαμβάνεται το ενσωματωμένο φλας της κάμερας). Όταν το συνδεδεμένο ή το ενσωματωμένο φλας ανάβει, ενεργοποιεί τη λειτουργία της μονάδας απομακρυσμένου φλας. Ακολουθήστε τις παρακάτω υποδείξεις κατά την τοποθέτηση της κάμερας, του φλας και του θέματος.

- Τοποθετήστε το απομακρυσμένο φλας μέσα στον κύκλο στο παρακάτω διάγραμμα.

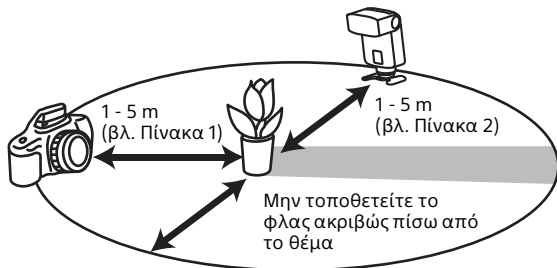

Τοποθετήστε την κάμερα και τη μονάδα φλας εντός ακτίνας 1 m έως 5 m από το θέμα

- Στη λειτουργία ασύρματου φλας, δεν μπορείτε να χρησιμοποιήσετε ένα μετρητή φλας ή ένα μετρητή χρώματος, καθώς το προκαταρκτικό φλας πυροδοτείται.

- Στη λειτουργία ασύρματου φλας, η κάλυψη του φλας για αυτήν τη μονάδα φλας ορίζεται αυτόματα στα 24 mm.
- Το ενσωματωμένο φλας της κάμερας με μοντούρα A-mount ή οι μονάδες HVL-F20M, HVL-F32M, HVL-F43M ή HVL-F60M μπορούν να χρησιμοποιηθούν ως ελεγκτές.
- Οι μονάδες HVL-F32M, HVL-F43M, HVL-F60M κλπ. μπορούν να χρησιμοποιηθούν ως μονάδες απομακρυσμένου φλας.
- Μπορείτε να χρησιμοποιήσετε πολλά απομακρυσμένα φλας ταυτόχρονα.
- Αν χρησιμοποιήσετε το αξεσουάρ (πωλείται χωριστά) για τη μονάδα φλας, μπορείτε να χρησιμοποιήσετε το αποκλειστικό καλώδιο για να τοποθετήσετε τη μονάδα φλας και την κάμερα χωριστά.
- Αυτή η μονάδα φλας δεν είναι συμβατή με πολλαπλά ασύρματα φλας με έλεγχο λόγου φωτισμού.
- Το ασύρματο κανάλι αυτής της μονάδας είναι καθορισμένο στο κανάλι 1.

Απόσταση για φωτογράφιση με ασύρματο φλας

Πίνακας 1 - Απόσταση κάμερας-θέματος

Ταχύτητα κλείστρου Διάφραγμα	Όλες οι ταχύτητες κλείστρου
2,8	1,4 - 5
4	1 - 5
5,6	1 - 5

Μονάδες: m

Πίνακας 2 - Απόσταση μονάδας HVL-F32M-θέματος

Ταχύτητα κλείστρου Διάφραγμα	Ταχύτητα συγχρονισμού ή πιο αργή	1/250 δευτ.	1/500 δευτ.	1/1000 δευτ.	1/2000 δευτ.
2,8	1 - 5	1 - 2,7	1 - 1,9	1 - 1,4	-
4	1 - 4,9	1 - 1,9	1 - 1,4	-	-
5,6	1 - 3,5	1 - 1,4	-	-	-

Μονάδες: m

- Οι αποστάσεις στον παραπάνω πίνακα υποθέτουν τη χρήση ISO 100. Αν χρησιμοποιηθεί ISO 400, οι αποστάσεις θα πρέπει να πολλαπλασιαστούν επί δύο (υποθέτοντας ένα όριο 5 m).

Σύνδεση της μίνι βάσης που παρέχεται

Χρησιμοποιήστε τη μίνι βάση που παρέχεται όταν η μονάδα φλας είναι αποσυνδεδεμένη από την κάμερα.

1 Ανοίξτε τη μίνι βάση που παρέχεται.

Η μίνι βάση είναι αποθηκευμένη στη θήκη μεταφοράς κατά τη στιγμή της αγοράς.

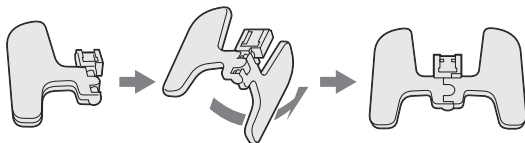

2 Αφαιρέστε το προστατευτικό κάλυμμα από τον ακροδέκτη της υποδοχής πολλαπλών διασυνδέσεων της μονάδας φλας.

3 Περιστρέψτε το μοχλό ασφάλισης προς τη θέση [RELEASE] πατώντας ταυτόχρονα το κουμπί απελευθέρωσης.

4 Εισαγάγετε σταθερά την υποδοχή πολλαπλών διασυνδέσεων έως το τέρμα στη μίνι βάση προς την κατεύθυνση του βέλους.

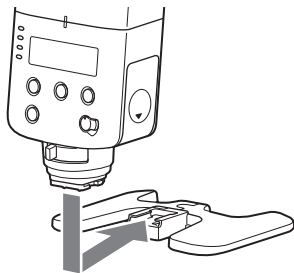

5 Περιστρέψτε το μοχλό ασφάλισης προς τη θέση [LOCK], για να ασφαλίσετε τη μονάδα φλας στη μίνι βάση.

- Ανατρέξτε στη σελίδα 14 για οδηγίες σχετικά με τη χρήση του κουμπιού απελευθέρωσης και του μοχλού ασφάλισης.

- Μπορείτε να συνδέσετε τη μονάδα φλας σε ένα τρίποδο χρησιμοποιώντας την οπή σύνδεσης τρίποδου κάτω από τη μίνι βάση. Χρησιμοποιήστε ένα τρίποδο με βίδα μικρότερη από 5,5 mm. Καθώς το τρίποδο με βίδα μεγαλύτερη από 5,5 mm δεν μπορεί να σταθεροποιήσει τη μίνι βάση, η μίνι βάση μπορεί να υποστεί βλάβη.
- Αν η μίνι βάση χωριστεί, προσαρμόστε ξανά τον άξονα στο άλλο μέρος της βάσης.

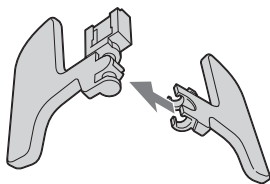

[A] Χρήση μιας μονάδας HVL-F32M που είναι αποσυνδεδεμένη από την κάμερα (απομακρυσμένο φλας)

Χρησιμοποιήστε το ενσωματωμένο φλας της κάμερας ή μια άλλη συνδεδεμένη μονάδα φλας ως ελεγκτή για την πυροδότηση της μονάδας HVL-F32M.



1 Συνδέστε αυτήν τη μονάδα φλας στην κάμερα και ενεργοποιήστε τη μονάδα φλας και την κάμερα.

2 Ρυθμίστε την κάμερα στη λειτουργία ασύρματου φλας και, στη συνέχεια, επιβεβαιώστε ότι στην οθόνη LCD αυτής της μονάδας φλας εμφανίζεται η ένδειξη [WL].

Για λεπτομέρειες σχετικά με τη ρύθμιση της μεθόδου της κάμερας, ανατρέξτε στις οδηγίες λειτουργίας της κάμερας.

3 Αποσυνδέστε αυτήν τη μονάδα φλας από την κάμερα και, στη συνέχεια, συνδέστε τη μίνι βάση σε αυτήν τη μονάδα φλας. (σελίδα 31)

4 Βεβαιωθείτε ότι το ενσωματωμένο φλας είναι πλήρως φορτισμένο ή συνδέστε μια άλλη μονάδα φλας στην κάμερα.

- Βεβαιωθείτε ότι η ένδειξη [RMT] εμφανίζεται στην οθόνη LCD αυτής της μονάδας. Αν εμφανίζεται η ένδειξη [CTRL], πατήστε το κουμπί -/RMT για να εμφανιστεί η ένδειξη [RMT].
- Βεβαιωθείτε ότι η μονάδα φλας που είναι συνδεδεμένη στην κάμερα έχει ρυθμιστεί ως ελεγκτής. Για λεπτομέρειες, ανατρέξτε στις οδηγίες λειτουργίας της μονάδας φλας.

5 Τοποθετήστε την κάμερα και αυτήν τη μονάδα φλας στην κατάλληλη θέση. (σελίδα 29)

6 Βεβαιωθείτε ότι το ενσωματωμένο φλας ή η μονάδα φλας που είναι συνδεδεμένη στην κάμερα καθώς και αυτή η μονάδα φλας έχουν φορτιστεί πλήρως.

Όταν η ένδειξη προόδου φόρτισης ανάψει με πράσινο χρώμα, αυτή η μονάδα φλας είναι έτοιμη να ανάψει. Επίσης, η ένδειξη έτοιμου φλας που βρίσκεται στο μπροστινό μέρος αυτής της μονάδας φλας αναβοσβήνει στη λειτουργία ασύρματου φλας.

7 Πατήστε το κουμπί κλείστρου για να τραβήξετε μια φωτογραφία.

- Για τη λειτουργία δοκιμαστικού φλας, ανατρέξτε στις οδηγίες λειτουργίας της κάμερας.
 - Αν αυτή η μονάδα φλας δεν ανάψει, αλλάξτε τη θέση της κάμερας, αυτής της μονάδας φλας ή του θέματος, ή στρέψτε το δέκτη σήματος ασύρματου ελέγχου προς την κάμερα.
-
- Το ενσωματωμένο φλας της κάμερας με μοντούρα A-mount ή οι μονάδες HVL-F20M, HVL-F32M, HVL-F43M ή HVL-F60M μπορούν να χρησιμοποιηθούν ως ελεγκτές.

[B] Χρήση της μονάδας φλας HVL-F32M που είναι συνδεδεμένη στην κάμερα ως ελεγκτή

Μπορείτε να συνδέσετε αυτήν τη μονάδα φλας στην κάμερα, για να τη χρησιμοποιήσετε ως ελεγκτή. Πυροδοτώντας το φλας σε αυτήν τη μονάδα, οποιαδήποτε άλλη μονάδα που είναι αποσυνδεδεμένη από την κάμερα (απομακρυσμένο φλας) θα ανάψει.

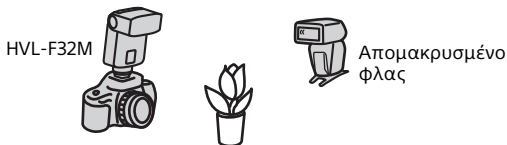

1 Συνδέστε αυτήν τη μονάδα φλας στην κάμερα και, στη συνέχεια, ενεργοποιήστε αυτήν τη μονάδα φλας και το απομακρυσμένο φλας.

2 Ρυθμίστε την κάμερα, αυτήν τη μονάδα φλας και το απομακρυσμένο φλας.

Ρύθμιση κάμερας:

1 Ρυθμίστε την κάμερα στη λειτουργία ασύρματου φλας.

Για λεπτομέρειες, ανατρέξτε στις οδηγίες λειτουργίας που παρέχονται με την κάμερά σας.

Ρύθμιση αυτής της μονάδας φλας:

Ορίστε τη μονάδα φλας ως ελεγκτή.

- 1 Πατήστε επανειλημμένα το κουμπί **MODE** για να εμφανιστεί η ένδειξη **[WL]** στην οθόνη LCD.



- 2 Πατήστε το κουμπί **+ / CTRL** για να εμφανιστεί η ένδειξη **[CTRL]** στην οθόνη LCD.

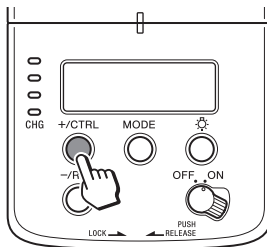

Ρύθμιση απομακρυσμένου φλας:

- 1 Ρυθμίστε το απομακρυσμένο φλας στη λειτουργία ασύρματου τηλεχειρισμού.

Για λεπτομέρειες, ανατρέξτε στις οδηγίες λειτουργίας που παρέχονται με το απομακρυσμένο φλας. Όταν η μονάδα HVL-F32M χρησιμοποιείται ως το απομακρυσμένο φλας, ανατρέξτε στη σελίδα 33.

3 Τοποθετήστε την κάμερα και το απομακρυσμένο φλας στην κατάλληλη θέση.

4 Πατήστε το κουμπί κλείστρου για να τραβήξετε μια φωτογραφία.

- Για τη λειτουργία δοκιμαστικού φλας, ανατρέξτε στις οδηγίες λειτουργίας της κάμερας.
 - Αν αυτή η μονάδα φλας δεν ανάψει, αλλάξτε τη θέση της κάμερας, αυτής της μονάδας φλας ή του θέματος, ή στρέψτε το δέκτη σήματος ασύρματου ελέγχου προς την κάμερα.
-

Σημειώσεις σχετικά με τη χρήση

Μην τοποθετείτε αυτή τη μονάδα φλας στα παρακάτω μέρη

Ανεξάρτητα από το αν η μονάδα φλας χρησιμοποιείται ή είναι αποθηκευμένη, μην την τοποθετείτε σε κανένα από τα παρακάτω μέρη. Διαφορετικά, μπορεί να προκληθεί δυσλειτουργία.

- Η τοποθέτηση της μονάδας φλας σε μέρη που εκτίθενται σε άμεσο ηλιακό φως, όπως το ταμπλό του αυτοκινήτου ή κοντά σε συσκευή θέρμανσης, μπορεί να προκαλέσει την παραμόρφωση ή δυσλειτουργία αυτής της μονάδας.
- Μέρη με έντονους κραδασμούς
- Μέρη με ισχυρό ηλεκτρομαγνητισμό
- Μέρη με υπερβολική άμμο
Σε παραθαλάσσια και άλλα αμμώδη μέρη, ή όπου παρουσιάζονται νέφη σκόνης, προστατεύστε τη μονάδα από την άμμο και τη σκόνη. Διαφορετικά, μπορεί να προκληθεί δυσλειτουργία.

Κατά τη λήψη

- Αυτή η μονάδα φλας παράγει έντονο φως, επομένως δεν θα πρέπει να χρησιμοποιείται απευθείας μπροστά στα μάτια.
- Μην χρησιμοποιείτε το φλας 20 φορές συνεχόμενα ή σε γρήγορη αλληλουχία για να μην υπερθερμανθεί και προκληθεί ζημιά στην κάμερα και τη μονάδα φλας. (Όταν το επίπεδο ισχύος είναι 1/32, 40 φορές συνεχόμενα.) Σταματήστε τη χρήση της μονάδας φλας και αφήστε την να κρυώσει για 10 λεπτά ή περισσότερο, αν το φλας πυροδοτηθεί τόσες φορές ώστε να φτάσει το πιο πάνω όριο σε γρήγορη αλληλουχία.
- Μην τοποθετήσετε αυτήν τη μονάδα φλας με την κάμερα συνδεδεμένη μέσα σε τσάντα κλπ. Ενδέχεται να προκληθεί δυσλειτουργία στη μονάδα φλας ή την κάμερα.
- Μην μεταφέρετε αυτήν τη μονάδα φλας με την κάμερα συνδεδεμένη. Ενδέχεται να προκληθεί δυσλειτουργία.

- Μην χρησιμοποιείτε το φλας κοντά σε ανθρώπους όταν περιστρέφετε τη λυχνία του φλας κατά τη διάρκεια της φωτογράφισης με ανάκλαση. Το φως του φλας μπορεί να προκαλέσει βλάβη στα μάτια, ή η θερμή λυχνία του φλας μπορεί να προκαλέσει έγκαυμα.
- Κατά την περιστροφή της λυχνίας του φλας, προσέξτε να μην πιαστούν τα δάκτυλά σας στο περιστρεφόμενο τμήμα. Μπορεί να τραυματιστείτε.
- Αυτή η κάμερα έχει σχεδιαστεί ώστε να είναι ανθεκτική στη σκόνη και την υγρασία, αλλά δεν είναι αδιάβροχη.
- Όταν κλείνετε το κάλυμμα του θαλάμου μπαταριών, πιέστε το σταθερά ενώ το σύρετε ώστε να ασφαλίσει στη θέση του. Προσέξτε να μην τραυματιστείτε πιάνοντας το δάχτυλό σας στο κάλυμμα του θαλάμου μπαταριών καθώς το κλείνετε.

Μπαταρίες

- Η στάθμη των μπαταριών που εμφανίζεται στην οθόνη LCD μπορεί να είναι χαμηλότερη από την πραγματική χωρητικότητα των μπαταριών, ανάλογα με τη θερμοκρασία και τις συνθήκες αποθήκευσης. Η εμφανιζόμενη στάθμη των μπαταριών μπορεί να επανέλθει στην κανονική τιμή αφού το φλας χρησιμοποιηθεί μερικές φορές.
- Οι μπαταρίες νικελίου-υδριδίου μετάλλου μπορεί να χάσουν ξαφνικά την ενέργειά τους. Αν αρχίσει να αναβοσβήνει η ένδειξη χαμηλής στάθμης μπαταριών ή το φλας δεν μπορεί να χρησιμοποιηθεί πλέον για τη λήψη φωτογραφιών, αλλάξτε ή επαναφορτίστε τις μπαταρίες.
- Μην χρησιμοποιήσετε μπαταρίες ιόντων λιθίου, επειδή με την επαναλαμβανόμενη χρήση του φλας η θερμοκρασία των μπαταριών θα αυξηθεί και το φλας δεν θα ανάβει.

- Η συχνότητα του φλας και ο αριθμός των αναλαμπών που παρέχονται με καινούριες μπαταρίες ενδέχεται να διαφέρει από τις τιμές που εμφανίζονται στον πίνακα, ανάλογα με το χρόνο που έχει περάσει από την κατασκευή των μπαταριών.
- Αφαιρέστε τις μπαταρίες μόνο αφού απενεργοποιήσετε τη μονάδα και περιμένετε αρκετά λεπτά, όταν αλλάζετε τις μπαταρίες. Οι μπαταρίες ενδέχεται να έχουν θερμανθεί, ανάλογα με τον τύπο των μπαταριών. Αφαιρέστε τις προσεκτικά.
- Αφαιρέστε και φυλάξτε τις μπαταρίες όταν δεν πρόκειται να χρησιμοποιήσετε την κάμερα για μεγάλο χρονικό διάστημα.
- Για την αποφυγή του σχηματισμού συμπύκνωσης στο φλας, τοποθετήστε το σε μια σφραγισμένη πλαστική σακούλα όταν το μεταφέρετε από ένα ψυχρό σε ένα θερμό περιβάλλον. Αφήστε το να αποκτήσει τη θερμοκρασία του δωματίου πριν το αφαιρέσετε από τη σακούλα.
- Η χωρητικότητα των μπαταριών μειώνεται στις χαμηλές θερμοκρασίες. Διατηρήστε την κάμερα και τις εφεδρικές μπαταρίες ζεστές σε μια εσωτερική τσέπη όταν πραγματοποιείτε λήψη σε ψυχρό μέρος. Η ένδειξη χαμηλής στάθμης των μπαταριών μπορεί να αναβοσβήνει ακόμα και αν υπάρχει ακόμα ενέργεια στις μπαταρίες σε ένα ψυχρό μέρος. Οι μπαταρίες θα ανακτήσουν ένα μέρος της χωρητικότητάς τους όταν θερμανθούν σε κανονική θερμοκρασία δωματίου.

Θερμοκρασία

- Η μονάδα φλας μπορεί να χρησιμοποιηθεί σε θερμοκρασίες 0 °C έως 40 °C.
- Μην εκθέτετε τη μονάδα φλας σε εξαιρετικά υψηλές θερμοκρασίες (π.χ. σε άμεσο ηλιακό φως στο εσωτερικό ενός οχήματος) ή σε υψηλή υγρασία.

Συντήρηση

- Αφαιρέστε αυτή τη μονάδα από την κάμερα. Καθαρίστε το φλας με ένα στεγνό, μαλακό πανί. Αν το φλας έχει έρθει σε επαφή με άμμο, θα προκληθεί ζημιά στην επιφάνεια αν το σκουπίσετε, επομένως θα πρέπει να καθαριστεί απαλά με ένα βουρτσάκι που φυσάει αέρα. Σε περίπτωση επίμονων λεκέδων, χρησιμοποιήστε ένα πανί που έχετε υγράνει ελαφρώς με νερό ή χλιαρό νερό και, στη συνέχεια, σκουπίστε τη μονάδα με ένα στεγνό, μαλακό πανί. Μην χρησιμοποιείτε ποτέ ισχυρά διαλυτικά, όπως αραιωτικό ή βενζίνη, καθώς προκαλούν βλάβη στο φινίρισμα της επιφάνειας.
- Εάν υπάρχουν δαχτυλιές ή βρωμιά στο φακό ή τη λυχνία του φακού, σας συνιστούμε να αφαιρέσετε απαλά τη βρωμιά και, στη συνέχεια, να σκουπίσετε την οθόνη με ένα μαλακό πανί, για να την καθαρίσετε.

Προδιαγραφές

Οδηγός αριθμός

Κανονικό φλας (ISO100)

Χειροκίνητο φλας/φορμά 35mm

Επίπεδο ισχύος	Ρύθμιση κάλυψης φλας (mm)				
	15*	24	50	70	105
1/1	9,1	19,5	24	27,5	31,5
1/2	6,4	13,8	17	19,5	22,3
1/4	4,6	9,8	12	13,8	15,8
1/8	3,2	6,9	8,5	9,7	11,1
1/16	2,3	4,9	6	6,9	7,9
1/32	1,6	3,5	4,2	4,9	5,6
1/64	1,1	2,4	3	3,4	3,9
1/128	0,6	1,7	2,1	2,4	2,8

*Όταν είναι συνδεδεμένο το ευρυγώνιο πάνελ.

Φορμά APS-C

Επίπεδο ισχύος	Ρύθμιση κάλυψης φλας (mm)				
	15*	24	50	70	105
1/1	9,1	19,5	27,5	27,5	31,5
1/2	6,4	13,8	19,5	19,5	22,3
1/4	4,6	9,8	13,8	13,8	15,8
1/8	3,2	6,9	9,7	9,7	11,1
1/16	2,3	4,9	6,9	6,9	7,9
1/32	1,6	3,5	4,9	4,9	5,6
1/64	1,1	2,4	3,4	3,4	3,9
1/128	0,6	1,7	2,4	2,4	2,8

*Όταν είναι συνδεδεμένο το ευρυγώνιο πάνελ.

Επίπεδο φλας (ISO100)

Χειροκίνητο φλας/φορμά 35mm

Ταχύτητα κλείστρου	Ρύθμιση κάλυψης φλας (mm)				
	15	24	50	70	105
1/250	3,8	7,7	9,1	9,9	11,8
1/500	2,7	5,4	6,4	7	8,4
1/1000	1,9	3,8	4,6	5	5,9
1/2000	1,4	2,7	3,2	3,5	4,2
1/4000	1	1,9	2,3	2,5	3
1/8000	0,7	1,4	1,6	1,8	2,1
1/12000	0,6	1,1	1,3	1,4	1,7

Φορμά APS-C

Ταχύτητα κλείστρου	Ρύθμιση κάλυψης φλας (mm)				
	15	24	50	70	105
1/250	3,8	7,7	9,1	9,1	11,8
1/500	2,7	5,4	6,4	6,4	8,4
1/1000	1,9	3,8	4,6	4,6	5,9
1/2000	1,4	2,7	3,2	3,2	4,2
1/4000	1	1,9	2,3	2,3	3
1/8000	0,7	1,4	1,6	1,6	2,1
1/12000	0,6	1,1	1,3	1,3	1,7

Συχνότητα/Επανάληψη

	Αλκαλικές	Νικελίου υδριδίου (2100 mAh)
Συχνότητα (δευτ.)	Περίπου 0,1 - 5	Περίπου 0,1 - 4
Επανάληψη (φορές)	Περίπου 120 ή περισσότερο	Περίπου 150 ή περισσότερο

- Η επανάληψη είναι ο αριθμός φορών, κατά προσέγγιση, που είναι εφικτές πριν αποφορτιστεί πλήρως μια νέα μπαταρία.

Απόδοση συνεχόμενων αναλαμπών	40 αναλαμπές με συχνότητα 5 αναλαμπών ανά δευτερόλεπτο (Κανονικό φλας, επίπεδο φωτός 1/32, 105 mm, μπαταρία νικελίου-υδριδίου μετάλλου)
Διαστάσεις (Περίπου)	66 mm × 119 mm × 82 mm (π/υ/β)
Μάζα (Περίπου)	235 g (χωρίς τις μπαταρίες)
Απαιτήσεις τροφοδοσίας	DC 3 V
Συνιστώμενες μπαταρίες	Δύο αλκαλικές μπαταρίες LR6 (μεγέθους AA) Δύο επαναφορτιζόμενες μπαταρίες νικελίου-υδριδίου μετάλλου μεγέθους AA
Περιεχόμενα αντικείμενα	Μονάδα φλας (1), Προστατευτικό κάλυμμα συνδέσμου (1), Μίνι βάση (αποθηκευμένη στη θήκη μεταφοράς) (1), Θήκη μεταφοράς (1), Σύνολο έντυπης τεκμηρίωσης

Οι λειτουργίες σε αυτές τις οδηγίες λειτουργίας εξαρτώνται από τις συνθήκες δοκιμών στην εταιρία μας.
Ο σχεδιασμός και οι προδιαγραφές υπόκεινται σε αλλαγή χωρίς προειδοποίηση.

Εμπορικό σήμα

Η επωνυμία "Multi Interface Shoe" είναι εμπορικό σήμα της Sony Corporation.

Slovensky

Pred používaním tohto výrobku si, prosím, dôkladne prečítajte tento návod a uschovajte ho pre možnú potrebu v budúcnosti.

VÝSTRAHA

Aby ste znížili riziko požiaru alebo úrazu elektrickým prúdom:

- 1) Nevystavujte zariadenie dažďu ani vlhkosti.
- 2) Neukladajte objekty naplnené tekutinami, ako napríklad vázy, na zariadenie.

Aby ste predišli náhodnému prehltnutiu, uschovajte mimo dosahu malých detí.

Batérie nevystavujte účinkom nadmerného tepla, ako je priame slnečné žiarenie, oheň a pod.

Batérie okamžite vyberte a prestaňte používať, ak...

- Výrobok spadol, alebo bol vystavený nárazu, kedy došlo k odhaleniu vnútra.
- Výrobok emituje divný zápach, teplo alebo dym.

Nerobte. Ak sa dotknete vysokonapäťového obvodu vnútri výrobku, môže dôjsť k zasiahnutiu elektrickým prúdom

Pri nesprávnom používaní môžu byť batérie horúce alebo môžu vybuchnúť.

Používajte len batérie uvedené v tomto návode na obsluhu.

Batérie vkladajte pri zachovaní správnej polarity (+/-).

Batérie nevystavujte účinkom ohňa ani vysokých teplôt.

Nepokúšajte sa nabíjať (okrem nabíjateľných batérií), skratovať ani rozoberať.

Nemiešajte batérie rôznych typov, značiek a veku.

UPOZORNENIE

Počas prevádzky sa nedotýkajte výbojky, pretože pri blesknutí blesku môže byť horúca.

Pre zákazníkov v Európe



Likvidácia starých elektrických a elektronických prístrojov (vzťahuje sa na Európsku úniu a európske krajiny so systémami oddeleného zberu)

Tento symbol na výrobku alebo na jeho obale znamená, že výrobok nesmie byť spracovávaný ako komunálny odpad. Musí sa odovzdať do príslušnej zberne na recykláciu elektrických a elektronických zariadení.

Zaručením správnej likvidácie tohto výrobku pomôžete pri predchádzaní potenciálnych negatívnych dopadov na životné prostredie a na zdravie človeka, ktoré by mohli byť zapríčinené nevhodným zaobchádzaním s odpadmi z tohto výrobku. Recyklovaním materiálov pomôžete zachovať prírodné zdroje. Podrobnejšie informácie o recyklácii tohto výrobku vám na požiadanie poskytne miestny úrad, služba likvidácie komunálneho odpadu alebo predajňa, v ktorej ste si tento výrobok zakúpili.

Poznámka pre zákazníkov v krajinách podliehajúcich smerniciam EÚ

Výrobca: Sony Corporation, 1-7-1 Konan Minato-ku, Tokyo, 108-0075
Japonsko

Zhoda podľa legislatívy EU: Sony Deutschland GmbH, Hedelfinger
Strasse 61, 70327 Stuttgart, Nemecko

Obsah

Spôsoby používania blesku HVL-F32M	6
Názvy dielov	10

Príprava

Vkladanie batérií (nedodávajú sa)	12
Pripojenie blesku	14
Zapnutie napájania	16

Základy

Používanie blesku	18
-------------------------	----

Rozšírené operácie

Odrazový blesk	22
Manuálny blesk	25
Vysokorýchlostná synchronizácia (HSS)	26
Režim bezdrôtového blesku (WL)	27

Doplňujúce informácie

Poznámky o používaní	36
Technické údaje	39

Pred použitím

Tento blesk sa môže používať v kombinácii s digitálnymi fotoaparátmi s vymeniteľnými objektívmi Sony, digitálnymi HD videokamerami s vymeniteľnými objektívmi Sony a s digitálnymi fotoaparátmi Sony, ktoré sú vybavené praktickými sánkami pre rôzne rozhrania.

Niektoré funkcie nemusia fungovať v závislosti od modelu vášho fotoaparátu alebo videokamery.

Podrobnosti o modeloch fotoaparátov/videokamier kompatibilných s týmto bleskom nájdete na lokálnej webovej lokalite spoločnosti Sony, alebo sa poraďte s predajcom výrobkov značky Sony, či s miestnym autorizovaným servisným strediskom Sony.

Pozrite si návod na obsluhu tejto jednotky a prečítajte si návod na obsluhu vášho fotoaparátu/videokamery.

Výbojku udržiavajte čistú. Škrvrny alebo prach na výbojke môžu mať za následok dym alebo pripaľovanie teplom, ktoré sa tvorí pri používaní blesku. Na čistenie výbojky používajte jemnú handričku.

Hoci bola pri navrhovaní tejto jednotky zohľadnená prachotesnosť a vodotesnosť, nemusia úplne zabrániť vniknutiu prachu alebo striekajúcej vody.

Spôsoby používania blesku HVL-F32M

Vďaka tomuto kompaktnému blesku získate množstvo výhod vo forme ovládania svetla a tieňa. Vďaka tomuto blesku si budete fotografovanie užívať viac.

■ Snímanie fotografií bez efektu červených očí

Môžete zredukovať efekt červených očí pri použití blesku.

* Nastavenie možno nakonfigurovať vo fotoaparáte. Podrobnosti nájdete v návode na obsluhu svojho fotoaparátu.

■ Snímanie fotografií pomocou jemného svetla (odrazový blesk)

Nasmerovaním blesku na strop alebo stenu môžete osvietiť objekt odrazeným svetlom, čím sa zredukuje intenzita tieňov a dosiahnete na snímke jemnejšie svetlo.

Snímanie bez vrhaných tieňov (odrazový blesk) (strana 22)

Na miestach, kde sa svetlo nachádza na strope, napríklad v reštaurácii, odrazovým bleskom možno predísť tieňom vrhaným fotografom alebo fotoaparátom. Vďaka odrazovému blesku môžete snímať nádherné fotografie zhora.



Bez blesku

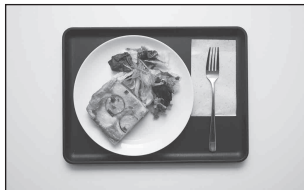

Odrazový blesk

Oživenie vzhľadu objektu (použitím odrazového pruhu) (strana 23)

Odrazový pruh vytvára zvýraznenie v očiach objektu a spôsobuje, že objekt vyzerá žiarivejšie.



Bez odrazového pruhu



Použitý odrazový pruh

■ Snímanie fotografií so zaostreným objektom a rozostreným pozadím aj oproti svetlu (vysokorýchlostná synchronizácia)

Pomocou vysokorýchlostnej synchronizácie môžete snímať so širokou clonou aj za denného svetla alebo oproti svetlu. (strana 26)



Štandardný blesk



Vysokorýchlostná synchronizácia

- * Fotoaparát musí byť kompatibilný s funkciou vysokorýchlostnej synchronizácie. Podrobnosti nájdete v návode na obsluhu svojho fotoaparátu.

■ Snímanie objektu a ostrého pozadia aj pri nedostatočnom osvetlení (pomalá synchronizácia)

Použitím pomalej synchronizácie môžete snímať fotografie s exponovaným objektom aj pozadím, aj pri nedostatočnom osvetlení.

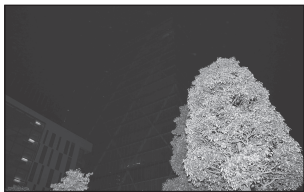

Štandardný blesk



Pomalá synchronizácia

* Nastavenie možno vykonať vo fotoaparáte. Podrobnosti nájdete v návode na obsluhu svojho fotoaparátu.

■ Snímanie fotografií s rozmazaným pohybom (synchronizácia zadnej clony)

Keď je fotoaparát nastavený na synchronizáciu zadnej clony, blesk blyсне tesne pred zatvorením uzávierky. Vďaka rozmazanému pohybu môžete zaznamenať pohyb objektu, napríklad auta.

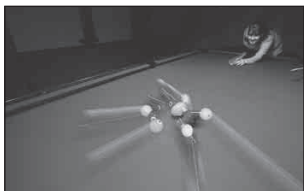

Štandardný blesk



Synchronizácie zadnej clony

* Nastavenie tejto funkcie možno nakonfigurovať vo fotoaparáte. Podrobnosti nájdete v návode na obsluhu svojho fotoaparátu.

■ Snímanie fotografií s ovládaním tieňov (bezdrôtový blesk, samostatný blesk)

Použitím viacerých bleskov (tohto blesku a vstavaného blesku fotoaparátu alebo iného blesku) a osvetlenia z rôznych uhlov možno ovládať intenzitu a umiestnenie tieňov. (strana 27)



Štandardný blesk



Samostatný blesk

■ Snímanie objektov, ktoré odrážajú svetlo (manuálny blesk)

Nastavením intenzity blesku môžete snímať objekty odrážajúce svetlo, ako je napríklad sklo alebo kov. (strana 25)

■ Snímanie veľmi blízkych objektov

Otočením blesku smerom nadol môžete nasnímať objekt vo vzdialenosti 0,7 m až 1,0 m od fotoaparátu s cieľom zaistiť presné osvetlenie. (strana 23)

Názvy dielov

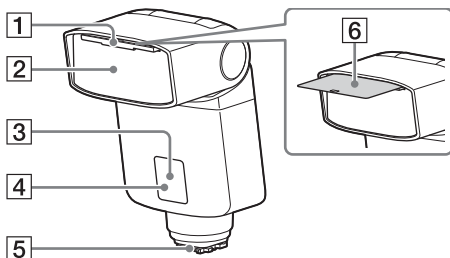

Čísla v zátvorkách sú čísla stránok, kde nájdete popis.

- | | |
|---|--|
| 1 Vstavaný široký panel (20) | 4 Indikátor pripravenia blesku (31) |
| 2 Výbojka | 5 Pätka pre rôzne rozhrania (14) |
| 3 Prijímač signálu bezdrôtového ovládania (31) | 6 Odrazový pruh (23) |

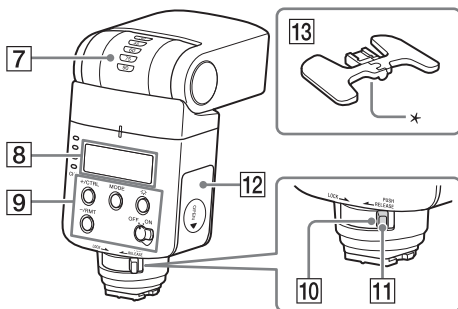

- | | |
|---|---|
| 7 Indikátor odrazu (horný/dolný uhol) (22) | 11 Uvoľňovacie tlačidlo (14) |
| 8 LCD panel (11) | 12 Dvierka priehradky na vloženie batérií (12) |
| 9 Ovládací panel (11) | 13 Mini stojan (29) |
| 10 Poistná páčka (14) | * Otvor na pripenie statívu |

Ovládací panel

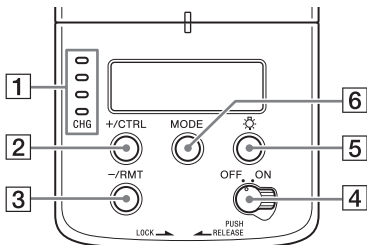

- | | |
|-------------------------------------|--|
| 1 Indikátor priebehu nabíjania (17) | 5 Tlačidlo osvetlenia LCD panela
Vypnutie alebo zapnutie osvetlenia LCD panela. |
| 2 Tlačidlo +/CTRL (25, 34) | 6 Tlačidlo MODE (18, 34) |
| 3 Tlačidlo -/RMT (25, 31) | |
| 4 Vypínač (16) | |

LCD panel

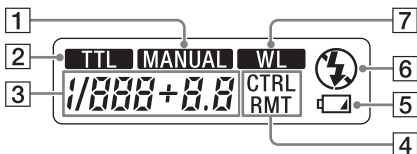

- | | |
|--|---|
| 1 Indikátor manuálneho blesku (19, 25) | 5 Indikátor slabo nabitej batérie (16) |
| 2 Indikátor blesku TTL (18, 19) | 6 Indikátor režimu vypnutia blesku (18) |
| 3 Indikátor úrovne intenzity (25) | 7 Indikátor bezdrôtového blesku (27) |
| 4 Indikátor bezdrôtového/
diaľkového ovládania (31, 33) | |

Vkladanie batérií (nedodávajú sa)

- 1** Otvorte dvierka priehradky na vloženie batérií, ako je to znázornené na obrázku.

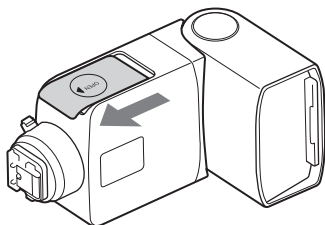

- 2** Vložte batérie do priehradky na vloženie batérií podľa nákresu na dvierkach priehradky na vloženie batérií.

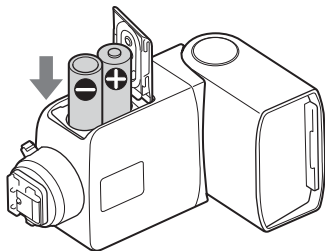

Zariadenie HVL-F32M môže byť napájané:

- dve alkalické batérie LR6 (veľkosť AA)
- dve nabíjateľné nikel-metalové hybridné batérie (Ni-MH) veľkosti AA*

Nabíjateľné nikel metal hydridové batérie nabíjajte vždy pomocou špecifikovanej nabíjačky.

Ak chcete zavrieť dvierka priehradky na vloženie batérií, vykonajte rovnaké kroky ako pri otváraní, ale v opačnom poradí.

Pripojenie blesku

1 Vypnite blesk.

Ak je vstavaný blesk fotoaparátu vysunutý, pred pripojením blesku ho zasuňte.

2 Snímte ochranný kryt z koncovky pätky pre rôzne rozhrania na blesku a snímte kryt zo sánok na fotoaparáte.

3 Stlačte uvoľňovacie tlačidlo a otočte poistnú páčku smerom k polohe [RELEASE].

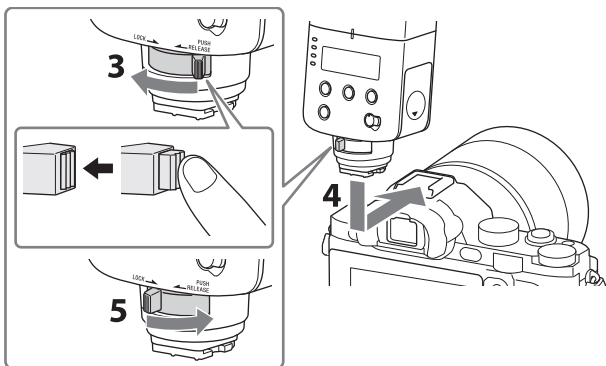

4 Pevne zasuňte pätku pre rôzne rozhrania do sánok pre rôzne rozhrania na fotoaparáte v smere šípky až na doraz.

5 Pevným otočením poistnej páčky smerom k polohe [LOCK] zaistíte blesk.

- Pri pripájaní tohto blesku k fotoaparátu, ktorý je vybavený automaticky uzamykateľnými sánkami na príslušenstvo, použite adaptér pre sánky (ADP-AMA) (nedodáva sa).

Demontáž blesku z fotoaparátu

Stlačte uvoľňovacie tlačidlo, otočte poistnú páčku smerom k polohe [RELEASE] a potom posuňte blesk smerom dopredu.

- Ak sa blesk nepoužíva, nasadte ochranný kryt na koncovku pätky pre rôzne rozhrania.

Zapnutie napájania

Prepínač POWER uveďte do polohy ON.

Zapnutím napájania blesku sa rozsvieti LCD panel.

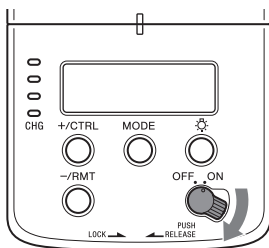

Úsporný režim napájania

Blesk sa vypne, pokiaľ sa po dobu 3 minút nepoužíva samostatne alebo spolu s fotoaparátom v úspornom režime.

- Počas fotografovania s bezdrôtovým bleskom (strana 27) sa po 60 minútach blesk prepne do úsporného režimu.
- Blesk sa automaticky prepne do úsporného režimu, keď sa hlavný vypínač fotoaparátu* prepne do polohy OFF.

* Okrem modelu DSLR-A100

Kontrola batérií

Keď sú batérie slabé, na LCD paneli sa zobrazí indikátor slabo nabitej batérie.



 bliká

Odporúča sa vymeniť batérie. Blesk môžete aj v tejto situácii stále používať.



Iba blikajúci indikátor 

Blesk nemožno používať. Vložte nové batérie.

Indikátor priebehu nabíjania

Farba indikátora priebehu nabíjania indikuje stav nabíjania blesku.

- Zelená – úplne nabitá
- Žltá – nabitá približne na 75 %
- Oranžová – nabitá približne na 50 %
- Červená – nabitá približne na 25 %

Záber bude podexponovaný kvôli nedostatku svetla, ak ste ho nasníмали pred dokončením nabitia.

Poznámky k nepretržitému používaniu blesku

Ak blesk opakovane používate počas krátkej doby, vstavaný bezpečnostný obvod obmedzí zapínanie blesku a zvýši interval medzi každým zábleskom.

Ak sa príliš veľmi zvyšuje vnútorná teplota, bliká červený indikátor nabíjania a blesk nebudete môcť používať na krátku chvíľu. V tomto prípade blesk vypnite približne na 10 minút, aby mohol vychladnúť.

- Pri vyberaní batérií buďte opatrní, pretože po nepretržitom používaní blesku môžu byť zahriate.

Používanie blesku

Informácie o režime blesku

Režim blesku sa mení stlačením tlačidla MODE.

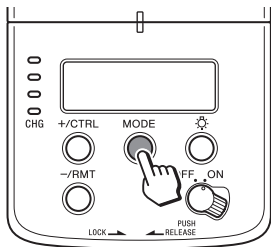

- Režim blesku TTL
Blesk meria svetlo pred objektom, ktoré sa odráža cez objektív, a potom automaticky nastaví intenzitu blesku.
* TTL = through the lens (cez objektív)
- Manuálny režim blesku (strana 25)
Intenzitu blesku je možné nastaviť na fixnú hodnotu.
- Režim bezdrôtového blesku
Tento režim nastavte v prípade fotografovania s bezdrôtovým bleskom.
-  Režimu vypnutého blesku
Blesk nebleskne.

Používanie blesku

1 Stlačením tlačidla MODE môžete vybrať režim blesku.

Ako príklad je vybraný režim blesku TTL.



2 Stlačením tlačidla spúšte nasnímate fotografiu.

Keď sa rozsvieti zelený indikátor priebehu nabíjania, blesk je pripravený na používanie.

Po snímaní a po dosiahnutí správnej expozície bude blikať indikátor priebehu nabíjania nazeleno

- Režim výplňového blesku alebo automatického blesku možno nastaviť vo fotoaparáte.
- Pri použití blesku s časovačom stlačte tlačidlo spúšte, keď sa rozsvieti zelený indikátor priebehu nabíjania.

Automatické nastavenie vyváženia bielej farby s informáciami o teplote farieb

Fotoaparát (okrem DSLR-A100) automaticky upraví vyváženie bielej na základe informácií o teplote farieb po blesknutí blesku.

- Funkcia automatického vyváženia bielej farby je aktívna, keď blesk pripojíte k vášmu fotoaparátu a na blesku zvolíte režim blesku TTL.
- Táto funkcia nefunguje pri fotografovaní s manuálne používaným bleskom (strana 25). Vyváženie bielej farby nastavte manuálne vo fotoaparáte.

Režim blesku TTL*

Manuálny režim blesku poskytuje pevne stanovenú intenzitu bez ohľadu na jas objektu a nastavenie fotoaparátu. Režim blesku TTL meria svetlo od objektu, ktoré sa odráža cez objektív. Meranie TTL má aj funkciu merania P-TTL, ktorá k meraniu TTL pridáva predzáblesk a funkciu merania ADI, ktorá pridáva k meraniu P-TTL údaje o vzdialenosti. Tento blesk určuje všetky merania P-TTL a ADI ako režim blesku TTL, pričom sa na LCD paneli zobrazuje indikátor **TTL**.

*TTL = cez objektív

- Meranie ADI je možné v kombinácii s objektívom so vstavaným dekodérom vzdialenosti. Pred používaním funkcie merania ADI skontrolujte pomocou špecifikácií v návode na obsluhu, ktorý je dodávaný s vaším objektívom, či je váš objektív vybavený vstavaným dekodérom vzdialenosti.

Automatické ovládanie pokrytia blesku (automatická transfokácia)

Tento blesk poskytuje optimálne pokrytie blesku v rozsahu od 24 mm do 105 mm v závislosti od veľkosti obrazového snímača (formát APS-C/formát 35 mm) fotoaparátu a ohniskovej vzdialenosti objektívu.

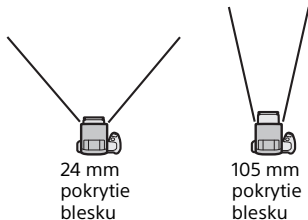

- Ak má objektív ohniskovú vzdialenosť menej ako 24 mm a používa sa s automatickým priblížením, na LCD paneli bliká položka [TTL] a [MANUAL]. V takom prípade sa odporúča použiť vstavaný široký, aby nedošlo k stmaveniu okrajov záberu.

Vstavaný široký panel (15 mm uhol priblíženia)

Vytiahnutím vstavaného širokého panela rozšírite pokrytie blesku na hodnotu ohniskovej vzdialenosti od 15 mm na menej ako 24 mm.

1 Opatrne vytiahnite široký panel.

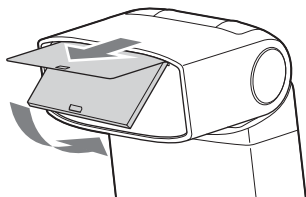

2 Späť zatlačte len odrazový pruh.

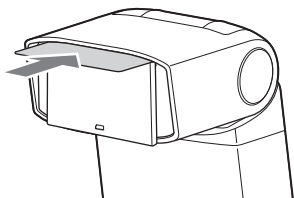

Široký panel pri výmene pevne zatlačte tak ďaleko, ako sa dá.

- Široký panel nevyťahujte nasilu a netočte ním. Môžete tým široký panel poškodiť.
- Ak tento blesk ukladáte do dodávaného puzdra, zatlačte široký panel a odrazový pruh naspäť do vnútra blesku.

Pokrytie blesku a ohnisková vzdialenosť

Čím je väčšia hodnota ohniskovej vzdialenosti na fotoaparáte, tým vzdialenejší objekt možno nasnímať s vyplnením celej obrazovky; ale plocha s možnosťou pokrytia môže byť menšia. Naopak, pri menšej hodnote ohniskovej vzdialenosti možno objekty snímať s väčším pokrytím. Pokrytie blesku je plocha, ktorú môže svetlo blesku pri nastavenej alebo vyššej intenzite rovnomerne pokryť a je vyjadrené ako uhol. Pokrytie blesku, s ktorým môžete fotografovať, je určené ohniskovou vzdialenosťou. Pretože pokrytie blesku je stanovené podľa ohniskovej vzdialenosti, pokrytie blesku možno vyjadriť ako hodnotu pre ohniskovú vzdialenosť.

Odrazový blesk

Nasmerovaním blesku na strop môžete osvietiť objekt odrazeným svetlom, zredukuje sa tak intenzita tieňov a dosiahnete na snímke jemnejšie svetlo.

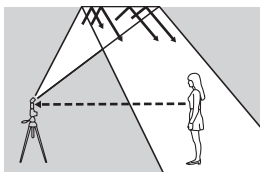

Pri používaní odrazového blesku bude vypnutá vysokorýchlostná synchronizácia.

1 Otočte blesk nahor alebo doľava a doprava.

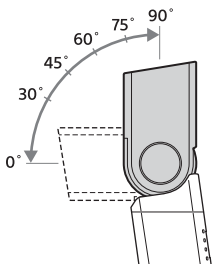

Ohnisková vzdialenosť objektívu	Uhol odrazu
Minimálne 70 mm	30°, 45°
28 mm – 70 mm	60°
Maximálne 28 mm	75°, 90°

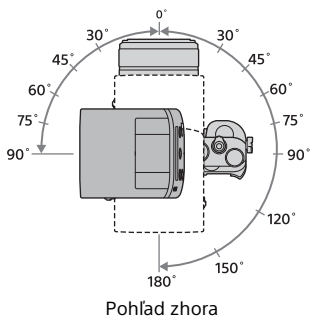

2 Stlačením tlačidla MODE zobrazte na LCD paneli položku [TTL].

3 Stlačením tlačidla spúšte nasnímajte fotografiu.

Používanie odrazového pruhu

Odrazový pruh vytvára zvýraznenie v očiach objektu a spôsobuje, že objekt vyzerá žiarivejšie.

1 Opatrne vytiahnite široký panel.

Vytiahne sa aj odrazový pruh. Späť zatlačte len široký panel.

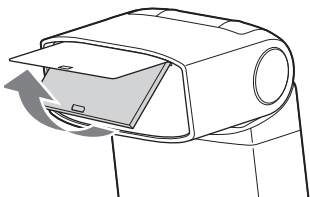

2 Otočte blesk o 90° smerom nahor.

3 Stlačením tlačidla MODE zobrazte na LCD paneli položku [TTL].

4 Stlačením tlačidla spúšte nasnímajte fotografiu.

Fotografovanie detailov

Pri fotografovaní objektov vo vzdialenosti 0,7 m až 1,0 m od fotoaparátu nakloňte blesk mierne nadol, čím dosiahnete presné osvetlenie.

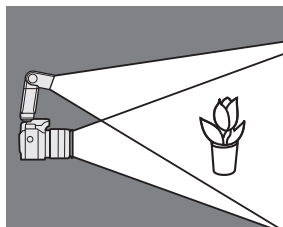

**1 Otočte blesk o 8°
smerom nadol.**

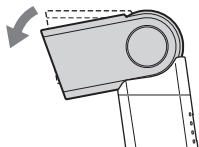

**2 Stlačením tlačidla
MODE zobrazte na LCD
paneli položku [TTL].**

- Ak fotografujete zo vzdialenosti kratšej ako 0,7 m, použite samostatný blesk, blesk Macro Twin alebo kruhové svetlo.
- Dlhé objektívy môžu prekážať svetlu z blesku.

Manuálny blesk

Manuálny blesk ponúka pevne stanovenú intenzitu bez ohľadu na jas objektu a nastavenie fotoaparátu.

1 Nastavte fotoaparát na režim M (manuálny).

2 Stlačením tlačidla **MODE** zobrazte na LCD paneli položku [MANUAL].



3 Stlačením tlačidla **+ / CTRL** alebo **- / RMT** vyberte úroveň intenzity.

- Úroveň intenzity možno nastaviť v rozsahu 1/1 (maximum) až 128 (minimum).
- Rozsah úrovne intenzity (napr. 1/1 → 1/2) zodpovedá rozsahu clony (napr. F4 → 5,6).

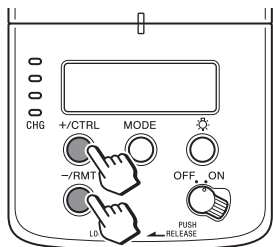

4 Stlačením tlačidla spúšte nasnímajte fotografiu.

Vysokorýchlostná synchronizácia (HSS)

Vysokorýchlostná synchronizácia umožňuje fotografovať so širokou clonou, pričom pozadie bude rozostrené a objekt vpredu sa zvýrazní.



Vysokorýchlostná synchronizácia



Štandardný blesk

- Pri vysokorýchlostnej synchronizácii sa blesk opakovane spúšťa v krátkych intervaloch, akoby ste snímali pri nepretržite svietiacom osvetlení, vďaka čomu je možné pri fotografovaní s bleskom používať vysokorýchlostnú uzávierku.
- Vysokorýchlostná synchronizácia umožňuje pri fotografovaní s bleskom používať širokú clonu, aj pri snímaní na dennom svetle alebo oproti slnku.

Rýchlosť synchronizácie blesku

Fotografovanie s bleskom je zvyčajne spojené s maximálnou rýchlosťou uzávierky uvádzanej ako rýchlosť synchronizácie blesku. Toto obmedzenie sa nevzťahuje na fotoaparáty navrhnuté na fotografovanie s vysokorýchlostnou synchronizáciou (HSS), pretože umožňuje fotografovanie s bleskom pri maximálnej rýchlosti uzávierky fotoaparátu.

Režim bezdrôtového blesku (WL)

V režime bezdrôtového blesku je možné odpojiť blesk od fotoaparátu a používať ho odpojený

[A] Používanie modelu HVL-F32M odpojeného od fotoaparátu (samostatný blesk) (strana 31)

[B] Používanie modelu HVL-F32M pripojeného k fotoaparátu ako ovládacieho zariadenia (strana 33)

Dosah bezdrôtového blesku

Bezdrôtový blesk vyžaduje 2 blesky (spolu so vstavaným bleskom fotoaparátu). Keď sa pripojený alebo vstavaný blesk aktivuje, spustí činnosť samostatného blesku. Pri umiestňovaní fotoaparátu, blesku a objektu dodržiavajte nasledujúce pokyny.

- Samostatný blesk umiestnite do kruhu znázornenom na nasledujúcom obrázku.

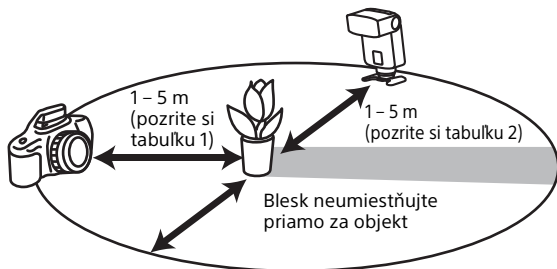

Fotoaparát a blesk umiestnite do vzdialenosti 1 až 5 m od objektu

- V režime bezdrôtového blesku nie je možné z dôvodu predzáblesku používať zariadenie na meranie blesku ani zariadenie na meranie teploty farieb.
- V režime bezdrôtového blesku sa pokrytie tohto blesku automaticky nastaví na hodnotu 24 mm.

- Ako ovládacie zariadenie možno použiť vstavaný blesk fotoaparátu s objímkou typu A alebo model HVL-F20M, HVL-F32M, HVL-F43M alebo HVL-F60M.
- Modely HVL-F32M, HVL-F43M, HVL-F60M možno používať ako samostatný blesk.
- Súčasne môžete používať niekoľko samostatných bleskov.
- Ak použijete príslušenstvo (predáva sa samostatne) pre blesk, použitím špeciálneho kábla môžete tento blesk používať mimo fotoaparátu.
- Tento blesk nie je kompatibilný s viacerými bezdrôtovými bleskami s ovládaním pomeru osvetlenia.
- Bezdrôtový kanál tohto blesku je pevne nastavený na kanál-1.

Vzdialenosť pre fotografovanie s bezdrôtovým bleskom

Tabuľka 1 Vzďialenosť medzi fotoaparátom a objektom

Rýchlosť uzávierky Clona	Všetky rýchlosti uzávierok
2,8	1,4 - 5
4	1 - 5
5,6	1 - 5

Jednotky: m

Tabuľka 2 Vzdialenosť medzi fotoaparátom HVL-F32M a objektom

Clona \ Rýchlosť uzávierky	Rýchlosť synchronizácie alebo menšia	1/250 s	1/500 s	1/1000 s	1/2000 s
2,8	1 - 5	1 - 2,7	1 - 1,9	1 - 1,4	-
4	1 - 4,9	1 - 1,9	1 - 1,4	-	-
5,6	1 - 3,5	1 - 1,4	-	-	-

Jednotky: m

- Hodnoty vzdialenosti v tabuľke uvedenej vyššie predpokladajú použitie citlivosti ISO 100. Pri použití citlivosti ISO 400 sa musia dané vzdialenosti vynásobiť násobkom dva (predpokladajte medznú hodnotu 5 m).

Pripevnenie dodaného mini stojana

Dodaný mini stojan používajte, ak je blesk mimo fotoaparátu.

1 Otvorte dodaný mini stojan.

Pri zakúpení je mini stojan uložený v puzdre na prenášanie.

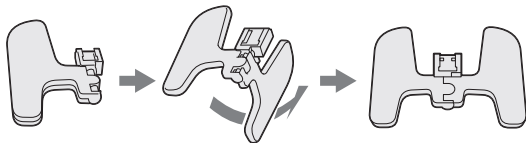

2 Odstráňte ochranný kryt z terminálu pätky pre rôzne rozhrania na blesku.

3 Stlačte uvoľňovacie tlačidlo a otočte poistnú páčku smerom k polohe [RELEASE].

4 Pevne zasunite pätku pre rôzne rozhrania do mini stojana v smere šípky.

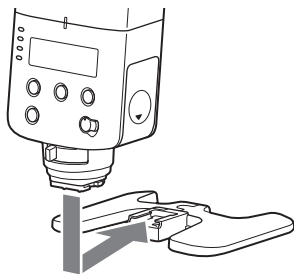

5 Blesk upevnite na mini stojan otočením poistnej páčky smerom k polohe [LOCK].

- Informácie o používaní uvoľňovacieho tlačidla a poistnej páčky nájdete na strane 14.
- Jednotku blesku môžete pripevniť aj na statív, a to použitím otvoru na pripevnenie statívu nachádzajúceho sa v spodnej časti mini stojana. Použite statív vybavený skrutkou kratšou ako 5,5 mm, pretože statív vybavený skrutkou dlhšou ako 5,5 mm neudrží pevne mini stojan, ktorý sa môže poškodiť.

- Keď je mini stojan rozdelený, nasadte časť tyčky do druhej časti.

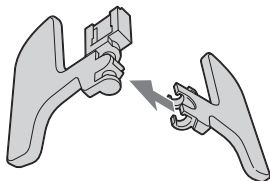

[A] Používanie modelu HVL-F32M odpojeného od fotoaparátu (samostatný blesk)

Použite vstavaný blesk fotoaparátu alebo iný pripojený blesk ako ovládacie zariadenie na aktiváciu blesku HVL-F32M.



- 1 Pripojte tento blesk k fotoaparátu a zapnite fotoaparát aj tento blesk.**

2 Nastavte fotoaparát na režim bezdrôtového blesku a potom skontrolujte, či sa na LCD paneli tohto blesku zobrazuje [WL].

Podrobnosti o nastavení fotoaparátu nájdete v návode na používanie dodanom s fotoaparátom.

3 Odpojte tento blesk od fotoaparátu a potom pripojte k blesku mini stojan. (strana 29)

4 Uistite sa že vstavaný blesk je úplne nabitý alebo pripojte k fotoaparátu iný blesk.

- Skontrolujte, či sa na LCD paneli tohto blesku zobrazuje [RMT]. Ak sa zobrazuje [CTRL], stlačte tlačidlo -/RMT, aby sa [RMT] zobrazilo.
- Uistite sa, že blesk pripojený k fotoaparátu je nastavený ako ovládacie zariadenie. Podrobnosti nájdete v návode na obsluhu blesku.

5 Umiestnite fotoaparát a tento blesk do požadovanej polohy. (strana 27)

6 Uistite sa, že je vstavaný blesk alebo blesk pripojený k fotoaparátu a tento blesk úplne nabitý.

Keď sa indikátor priebehu nabíjania rozsvieti nazeleno, tento blesk je pripravený na používanie. Okrem toho bude v režime bezdrôtového blesku blikať indikátor pripravenia blesku na prednej strane tohto blesku.

7 Stlačením tlačidla spúšte nasnímajte fotografiu.

- Podrobnosti týkajúce sa testovacieho blesku nájdete v návode na obsluhu svojho fotoaparátu.
- Ak tento blesk nefunguje, zmeňte polohu fotoaparátu, tohto blesku alebo objektu, alebo nasmerujte prijímač signálu bezdrôtového ovládania na fotoaparát.

- Ako ovládacie zariadenie možno použiť vstavaný blesk fotoaparátu s objímkou typu A alebo model HVL-F20M, HVL-F32M, HVL-F43M alebo HVL-F60M.

[B] Používanie modelu HVL-F32M pripojeného k fotoaparátu ako ovládacieho zariadenia

Tento blesk je možné pripojiť k fotoaparátu a používať ako ovládacie zariadenie. Pri aktivácii tohto blesku sa aktivujú všetky ostatné blesky mimo tohto fotoaparátu (samostatný blesk).



- 1 Pripojte tento blesk k fotoaparátu a zapnite fotoaparát, tento blesk a samostatný blesk.

2 Nastavte fotoaparát, tento blesk a samostatný blesk.

Nastavenie fotoaparátu:

1 Fotoaparát nastavte na režim bezdrôtového blesku.

Podrobnosti nájdete v návode na obsluhu dodanom s vaším fotoaparátom.

Nastavenie tohto blesku:

Blesk nastavte ako ovládacie zariadenie.

1 Opakovaným stláčaním tlačidla MODE zobrazte na LCD paneli položku [WL].



2 Stlačením tlačidla +/CTRL zobrazte na LCD paneli položku [CTRL].

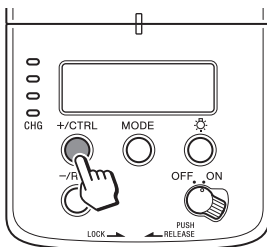

Nastavenie samostatného blesku:

1 Samostatný blesk nastavte na režim bezdrôtového diaľkového ovládania.

Podrobnosti nájdete v návode na obsluhu dodanom so samostatným bleskom. V prípade použitia blesku HVL-F32M vo funkcii samostatného blesku si pozrite stranu 31.

3 Umiestnite fotoaparát a samostatný blesk do požadovanej polohy.

4 Stlačením tlačidla spúšte nasnímajte fotografiu.

- Podrobnosti týkajúce sa testovacieho blesku nájdete v návode na obsluhu svojho fotoaparátu.
 - Ak tento blesk nefunguje, zmeňte polohu fotoaparátu, tohto blesku alebo objektu, alebo nasmerujte prijímač signálu bezdrôtového ovládania na fotoaparát.
-

Poznámky o používaní

Tento blesk neumiestňujte na nasledujúce miesta

Bez ohľadu na to, či sa tento blesk používa alebo skladuje, neumiestňujte ho na žiadne z nasledujúcich miest. V opačnom prípade môže dôjsť k poruche.

- Umiestnenie tohto blesku na miesta vystavené účinkom priameho slnečného žiarenia, ako sú prístrojové dosky, alebo v blízkosti ohrievačov, môže mať za následok zdeformovanie alebo poruchu jednotky.
- Miesta s nadmernými vibráciami
- Miesta so silným elektromagnetickým žiarením
- Miesta s nadmerným výskytom piesku
Na miestach, ako je morské pobrežie alebo iné piesčité oblasti, alebo na miestach, kde dochádza k vytváraniu mračien prachu, chráňte jednotku pred pieskom a prachom. Tieto podmienky môžu spôsobiť poruchu.

Počas snímania

- Tento blesk generuje silné svetlo, preto by ste ho nemali

používať priamo pred svojimi očami.

- Nepoužívajte blesk 20-krát za sebou alebo rýchlo po sebe, aby ste zabránili ohrievaniu a zhoršeniu fungovania fotoaparátu a blesku. (Ak je úroveň výkonu 1/32, 40-krát za sebou.)
Prestaňte blesk používať a nechajte ho počas aspoň 10 minút vychladnúť, ak ste ho v rýchlom slede za sebou spustili pri dosiahnutí maximálneho dovoleného počtu spustení.
- Neumiestňujte fotoaparát s pripojeným bleskom do tašky. Môže to spôsobiť poruchu blesku alebo fotoaparátu.
- Tento blesk neprenášajte pripojený k fotoaparátu. Môže to spôsobiť poruchu.
- Nepoužívajte blesk v blízkosti osôb, keď otáčate výbojku počas fotografovania s odrazovým bleskom. Blesk môže poškodiť zrak, alebo môže dôjsť k popáleniu horúcou výbojkou.
- Pri otáčaní výbojky buďte opatrní, aby sa vaše prsty nezachytili v otáčajúcej sa časti. Mohli by ste sa zraniť.

- Tento fotoaparát je odolný voči prachu a vlhkosti, avšak nie je vodotesný ani odolný voči ošpliechaniu.
- Pri zatváraní dvierok priehradky na vloženie batérií dvierka silno stlačte a zasuňte na doraz. Pri zatváraní dvierok priehradky na vloženie batérií dávajte pozor, aby ste sa neporanili privretím prstov.

Batérie

- Stav nabitia batérií zobrazený na LCD paneli môže byť nižší ako je skutočná kapacita batérií vzhľadom na teplotné a skladovacie podmienky. Zobrazené nabitie batérií sa môže obnoviť na správnu hodnotu až po niekoľkonásobnom použití blesku.
- Nikel metal hydridové batérie môžu svoj výkon stratiť náhle. Ak indikátor slabo nabíjate batérie začne blikať, alebo ak blesk nemožno ďalej na snímanie snímok používať, batérie vymeňte alebo nabíjate.
- Nepoužívajte lítium-iónové batérie, pretože opakovaným používaním blesku sa batérie

zahrejú a blesk sa potom neaktivuje.

- Frekvencia blesku a počet zábleskov vykonaných pomocou nových batérií sa môžu líšiť od hodnôt znázornených v tabuľke, a to v závislosti od času, ktorý uplynul od výroby batérií.
- Pri výmene batérií vyberte batérie len po vypnutí napájania a počkajte niekoľko minút. Batérie môžu byť v závislosti od typu horúce. Vyberajte ich opatrne.
- Ak fotoaparát nemienite dlhodobo používať, batérie vyberte a uskladnite.

Teplota

- Blesk možno používať pri teplotách v rozmedzí od 0 °C do 40 °C.
- Blesk nevystavujte účinkom extrémne vysokých teplôt (napr. priame slnečné žiarenie vnútri vozidla) ani vysokej vlhkosti.
- Aby ste zabránili vzniku kondenzácie na blesku, pri prenášaní zo studeného do teplého prostredia blesk vložte do plastového vrečka. Pred

vybratím z vrecka ho nechajte temperovať na izbovú teplotu.

- Kapacita batérie sa znižuje pri nižších teplotách. Pri fotografovaní počas studeného počasia uschovajte svoj fotoaparát a náhradné batérie v teple, vnútri vrecka. Indikátor slabo nabitej batérie môže počas studeného počasia blikať, aj ak sú batérie ešte nabité. Batérie znovunadobudnú časť svojej kapacity po ohriatí na štandardnú prevádzkovú teplotu.

Údržba

- Túto jednotku blesku demontujte z fotoaparátu. Blesk očistíte suchou, mäkkou tkaninou. Ak blesk prišiel do kontaktu s pieskom, utieraním poškodíte povrch a preto ho opatrne očistíte pomocou ventilátora. V prípade silného znečistenia použijete handričku mierne navlhčenú vo vlažnej vode a blesk potom utrite dočista suchou jemnou handričkou. Nikdy nepoužívajte silné rozpúšťadlá, ako je riedidlo alebo benzín, pretože

dôjde k poškodeniu povrchovej úpravy.

- Ak na šošovke alebo trubici blesku ostanú odtlačky prstov alebo nečistoty, odporúčame jemne zotrieť všetky nečistoty a potom utrieť displej dočista jemnou handričkou.

Technické údaje

Smerné číslo

Štandardný blesk (ISO100)

Manuálny blesk/35mm formát

Úroveň výkonu	Nastavenie pokrytia blesku (mm)				
	15*	24	50	70	105
1/1	9,1	19,5	24	27,5	31,5
1/2	6,4	13,8	17	19,5	22,3
1/4	4,6	9,8	12	13,8	15,8
1/8	3,2	6,9	8,5	9,7	11,1
1/16	2,3	4,9	6	6,9	7,9
1/32	1,6	3,5	4,2	4,9	5,6
1/64	1,1	2,4	3	3,4	3,9
1/128	0,6	1,7	2,1	2,4	2,8

*Ak je pripojený široký panel.

Formát APS-C

Úroveň výkonu	Nastavenie pokrytia blesku (mm)				
	15*	24	50	70	105
1/1	9,1	19,5	27,5	27,5	31,5
1/2	6,4	13,8	19,5	19,5	22,3
1/4	4,6	9,8	13,8	13,8	15,8
1/8	3,2	6,9	9,7	9,7	11,1
1/16	2,3	4,9	6,9	6,9	7,9
1/32	1,6	3,5	4,9	4,9	5,6
1/64	1,1	2,4	3,4	3,4	3,9
1/128	0,6	1,7	2,4	2,4	2,8

*Ak je pripojený široký panel.

Plochý blesk HSS (ISO100)

Manuálny blesk/35mm formát

Rýchlosť uzávierky	Nastavenie pokrytia blesku (mm)				
	15	24	50	70	105
1/250	3,8	7,7	9,1	9,9	11,8
1/500	2,7	5,4	6,4	7	8,4
1/1000	1,9	3,8	4,6	5	5,9
1/2000	1,4	2,7	3,2	3,5	4,2
1/4000	1	1,9	2,3	2,5	3
1/8000	0,7	1,4	1,6	1,8	2,1
1/12000	0,6	1,1	1,3	1,4	1,7

Formát APS-C

Rýchlosť uzávierky	Nastavenie pokrytia blesku (mm)				
	15	24	50	70	105
1/250	3,8	7,7	9,1	9,1	11,8
1/500	2,7	5,4	6,4	6,4	8,4
1/1000	1,9	3,8	4,6	4,6	5,9
1/2000	1,4	2,7	3,2	3,2	4,2
1/4000	1	1,9	2,3	2,3	3
1/8000	0,7	1,4	1,6	1,6	2,1
1/12000	0,6	1,1	1,3	1,3	1,7

Frekvencia/opakovanie

	Alkalické	Nikel-hydridové (2100 mAh)
Frekvencia (s)	Približne 0,1 – 5	Približne 0,1 – 4
Opakovanie (počet)	Približne 120 alebo viackrát	Približne 150 alebo viackrát

- Opakovanie predstavuje približný počet blesknutí, ktoré sú realizovateľné do úplného vybitia novej batérie.

Nepretržitá činnosť blesku	40 zábleskov pri rýchlosti 5 zábleskov za sekundu (štandardný blesk, svetelná úroveň 1/32, 105 mm, nikel metal hydridová batéria)
Rozmery (približne)	66 mm × 119 mm × 82 mm (š/v/h)
Hmotnosť (približne)	235 g (bez batérií)
Požiadavky na napájanie	DC 3 V
Odporúčané batérie	dve alkalické batérie LR6 (veľkosť AA) dve nabíjateľné nikel metal hydridové batérie veľkosti AA
Dodané položky	Blesk (1), ochranný kryt konektora (1), mini stojan (uložený v puzdre na prenášanie) (1), puzdro na prenášanie (1), súprava vytlačenej dokumentácie

Funkcie uvedené v tomto návode na obsluhu závisia od testovacích podmienok v našej spoločnosti.

Vzhľad a technické údaje sa môžu zmeniť bez predchádzajúceho upozornenia.

Ochranná známka

„Multi Interface Shoe“ je ochranná známka spoločnosti Sony Corporation.

MEMO

MEMO

MEMO